

A series of flowing, overlapping teal lines that curve from the top left towards the bottom right, framing the central text.

# GENERAL CATALOGUE Vol. 21





基本  
Fundamentals





**#3** コード No.01003  
標準価格 1,430円



**#5** コード No.01005  
標準価格 1,430円



**#9** コード No.01009  
標準価格 1,430円



**#23** コード No.01023  
標準価格 1,430円



**#25** コード No.01025  
標準価格 1,430円

- 先端部が細く、適度な弾力があるため、先端から伝わる振動で微細な歯面の状態まで探知できます。
- 歯肉縁下歯石やカリエスの探知、補綴物マージン部のチェックなどに有効です。



**#3A** コード No.01031  
標準価格 2,000円

- 先端部が太く、強度が高くなっています。

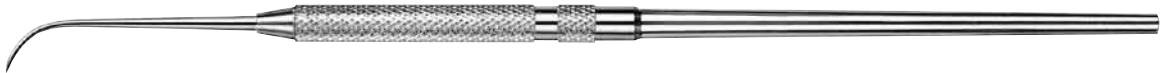

**マルチ** コード No.01030  
標準価格 1,430円



**#23BS** コード No.01024  
標準価格 1,430円



**角柄 #9** コード No.01109  
標準価格 1,430円

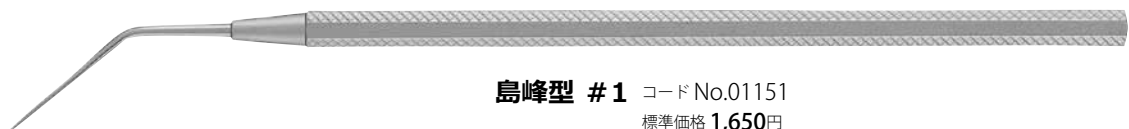

**島峰型 #1** コード No.01151  
標準価格 1,650円

# エキスポローラー 片頭



- 先端が丸いので小窩裂溝の健全組織を破壊することなく、齲蝕チェックができます。
- 歯石の有無の確認、シーラントの充填にも有効です。

1/1

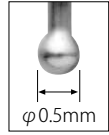

**ボールポイント #1** コードNo.01221  
標準価格 1,760円

医療機器届出番号 11B1X1000664D102  
一般的名称 歯科用探針 販売名 エキスポローラー

# エキスポローラー 両頭



1/1



**#5** コードNo.01205  
標準価格 1,980円

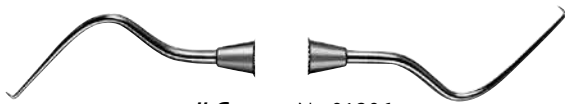

**#6** コードNo.01206  
標準価格 1,980円

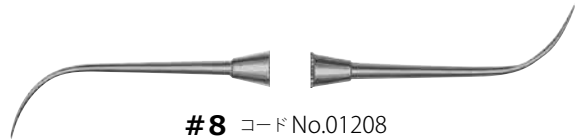

**#8** コードNo.01208  
標準価格 1,980円



**#3-9** コードNo.01209  
標準価格 1,980円

- 先端部が細く、適度な弾力があるため、先端から伝わる振動で微細な歯面の状態まで探知できます。
- 歯肉縁下歯石やカリエスの探知、補綴物マージン部のチェックなどに有効です。
- グレーシキュレット #11-12 とシャンクが同じ形状のため、臼歯部隣接面の深いポケット内にも届きます。



**#11-12** コードNo.09224  
標準価格 2,300円



医療機器届出番号 11B1X1000664D102  
一般的名称 歯科用探針 販売名 エキスポローラー

# エキスポローラー エンド用



- 根管口や根管内の探索、根管内石灰化部の除去に有効です。

1/1



**#16** コードNo.01316  
標準価格 4,070円



写真提供：石井 宏先生  
(ペンシルバニア大学 非常勤講師  
神奈川歯科大学 非常勤講師)

医療機器届出番号 11B1X1000664D102  
一般的名称 歯科用探針 販売名 エキスポローラー





# エキスポローラー ポイント式



- ハンドルとポイントの組合せが自由に選択できます。
  - 古くなったポイントだけを交換し、ハンドルを繰り返し使用できるので経済的です。
- ※滅菌・消毒の際は、サビの発生を防ぐためポイントを外して下さい。

ポイント式 分解図



| ハンドル片頭  | ハンドル両頭   |
|---|--|
| <br><b>P-A</b> コードNo.10201<br>標準価格 <b>3,200円</b><br>サイズ/φ8.0mm | <br><b>P-B</b> コードNo.10202<br>標準価格 <b>4,000円</b><br>サイズ/φ8.0mm |
| <br><b>P-F</b> コードNo.10205<br>標準価格 <b>3,200円</b><br>サイズ/φ6.0mm | <br><b>P-C</b> コードNo.10203<br>標準価格 <b>4,000円</b><br>サイズ/φ6.0mm |
| P-Aハンドル 医療機器届出番号 11B1X1000634D003<br>一般的名称 ナイフハンドル 販売名 P-Aハンドル<br>P-Fハンドル 医療機器届出番号 11B1X1000634D007<br>一般的名称 ナイフハンドル 販売名 P-Fハンドル                | P-Bハンドル 医療機器届出番号 11B1X1000634D004<br>一般的名称 ナイフハンドル 販売名 P-Bハンドル<br>P-Cハンドル 医療機器届出番号 11B1X1000634D005<br>一般的名称 ナイフハンドル 販売名 P-Cハンドル                 |

2/3

## ポイント



**#3**  
 コードNo.23103  
 標準価格 **2,400円** (3入)



**#9**  
 コードNo.23109  
 標準価格 **2,400円** (3入)



**#18**  
 コードNo.23118  
 標準価格 **2,400円** (3入)



**#18A**  
 コードNo.23119  
 標準価格 **2,400円** (3入)



**#23**  
 コードNo.23123  
 標準価格 **2,400円** (3入)



**#25**  
 コードNo.23125  
 標準価格 **2,400円** (3入)



**#S1**  
 コードNo.23151  
 標準価格 **2,400円** (3入)

医療機器届出番号 11B1X1000664D105  
 一般的名称 歯科用探針  
 販売名 エキスポローラー ポイント式

1/1

## カラーリング

インスツルメントの識別や管理に便利！





**#1** コードNo.01501  
標準価格 **3,740円**  
63-64



**#2** コード No.01502  
標準価格 **3,740円**  
65-66



**#3** コード No.01503  
標準価格 **3,740円**  
17-18



**#4** コード No.01504  
標準価格 **3,740円**  
21-22



**#5** コード No.01505  
標準価格 **3,740円**  
65A-66A



**#6** コード No.01506  
標準価格 **3,740円**  
19-20

丸 柄

| 品名     | #1    | #2    | #3    | #4    | #5    | #6    |
|--------|-------|-------|-------|-------|-------|-------|
| コードNo. | 01511 | 01512 | 01513 | 01514 | 01515 | 01516 |



標準価格 **3,740円**



**NC #18** コード No.11305  
標準価格 3,200円



**NC #18 セレーション付** コード No.11306  
標準価格 3,400円



**NC #18 ダイヤモンド付** コード No.11307  
標準価格 6,800円

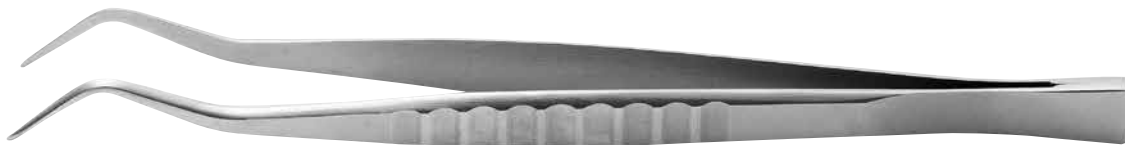

**ミニ #18** コード No.11308  
標準価格 3,200円



**ミニ #18 セレーション付** コード No.11309  
標準価格 3,400円

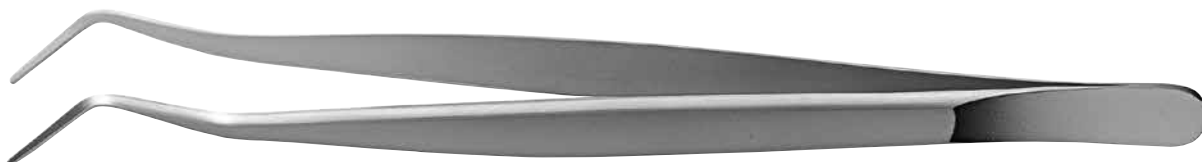

**プレミアム** コード No.11019  
標準価格 3,800円

- ソフトタッチのピンセット。
- きめ細やかな仕上げにより、先端精度が優れています。

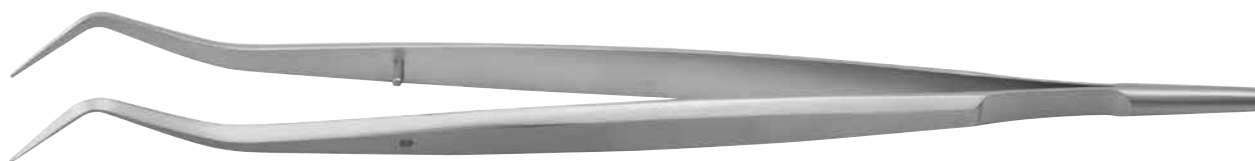

**高歯型** コード No.11020  
標準価格 4,800円

# ミラートップ クリアー 2



●薄いガラスを使用しており、像のブレが少なく、鮮明に映ります。

1/1



**3P** コード No.13071  
標準価格 **6,400円** (20入)



**4P** コード No.13073  
標準価格 **6,400円** (20入)

- ※反射率 約93%
- ※鏡面厚さ 1.9mm
- ※耐熱温度 200℃

医療機器届出番号 11B1X1000625D007  
一般的名称 歯鏡 販売名 ミラートップ

# ミラートップ フロントサーフェイス



- 鏡表面で反射するため、像が二重にならずに鮮明に映ります。  
また、反射率は約98%で明るく映ります。
- マイクロスコープや拡大鏡下では特に有効です。

- ▶表面反射式
- ▶チタンコーティング

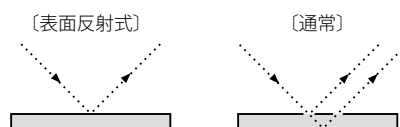

1/1



**3P** コード No.13077  
標準価格 **8,800円** (12入)

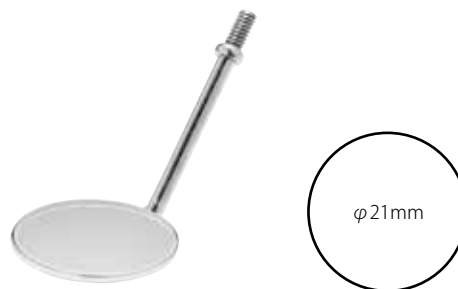

**4P** コード No.13079  
標準価格 **8,800円** (12入)

- ※反射率 約98%
- ※鏡面厚さ 1.9mm
- ※耐熱温度 200℃

医療機器届出番号 11B1X1000625D007  
一般的名称 歯鏡 販売名 ミラートップ

# メタルミラー



- ステンレス製なので割れる心配がなく、  
小児歯科・障害者歯科等の治療に適しています。
- 鏡表面で反射するため、像が二重にならずに鮮明に映ります。
- 両面ミラーのため、粘膜を排除しながら鏡視できます。

- ▶表面反射式

〔表面反射式 (両面)〕

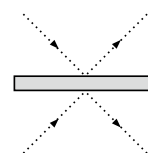

1/1

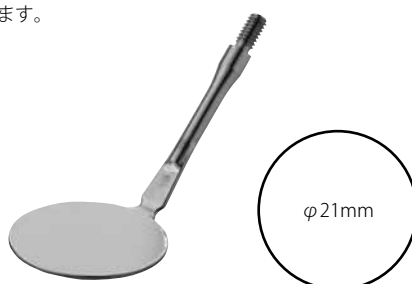

コード No.13131  
標準価格 **12,000円** (6入)

- ※反射率 約65%
- ※厚さ 0.8mm

医療機器届出番号 11B1X1000625D006  
一般的名称 歯鏡 販売名 メタルミラー

# ミラーハンドル スケール付



- ハンドル後部にエンドファイルやリーマーの計測ができるスケールが付いています。
- 治療中に長さや大きさを確認したい際、スケールを用意する手間が省けて便利です。

1/1



**グリーン** コードNo.13118  
標準価格 600円



**ブルー** コードNo.13119  
標準価格 600円



**ピンク** コードNo.13120  
標準価格 600円

※材質 PP 耐熱温度149℃

[エンドファイル・リーマーの計測方法]



①ハンドル後面の溝縁にストッパーをあてます。ファイル・リーマーを後方へ引き、ストッパーを先端方向へ移動させます。



②スケール部の溝縁にストッパーをあててファイル・リーマーを計測します。



③計測値にストッパーが設定されます。

※計測範囲：0mm～30mm

医療機器届出番号 11B1X1000625D003  
一般的名称 歯鏡 販売名 ミラーハンドル

# ミラーハンドル



1/1



**角型** コードNo.13121  
標準価格 800円



**SC型** コードNo.13127  
標準価格 900円



**YS型** コードNo.13128  
標準価格 800円

医療機器届出番号 11B1X1000625D003  
一般的名称 歯鏡 販売名 ミラーハンドル

# 検診用インスツルメント



1/1



**ミラー検診用** コード No.28102  
標準価格 **6,430円** (50本入)

●曇り止め加工がされています。



**エクスプローラー検診用** コード No.28101  
標準価格 **8,000円** (50本入)



**ペリオプローブ検診用** コード No.28107  
標準価格 **14,000円** (50本入)



※ディスプレイタイプ(未滅菌)  
※薬液消毒、EOG滅菌可能

ミラー検診用 医療機器届出番号 11B1X1000625D001  
一般的名称 歯鏡 販売名 ミラー 検診用  
エクスプローラー検診用 医療機器届出番号 11B1X1000664D103  
一般的名称 歯科用探針 販売名 エクスプローラー 検診用  
ペリオプローブ検診用 医療機器届出番号 11B1X1000664D004  
一般的名称 歯周ポケットプローブ 販売名 ペリオプローブ 検診用

# ストップング除去器



1/1



**#10** コード No.03010  
標準価格 **2,200円**

医療機器届出番号 11B1X1000642D014  
一般的名称 歯科用起子及び剥離子 販売名 ストップング除去器

# ストップング キャリア



1/1



コード No.13200  
標準価格 **4,200円**

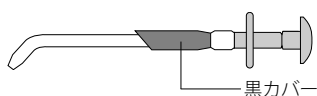

黒カバー

※黒カバー 材質 エポナイト (ラテックス含有)

医療機器届出番号 11B1X1000665D801  
一般的名称 歯科用注入器具 販売名 ストップングキャリア

# バキュームチップユニバーサル



- 管内のトラップがないので、清掃しやすくなっています。(トラップは別売の先端ゴムに付いています。)
- バキューム部内径φ10～φ11mmのユニットに使用できます。

2/3

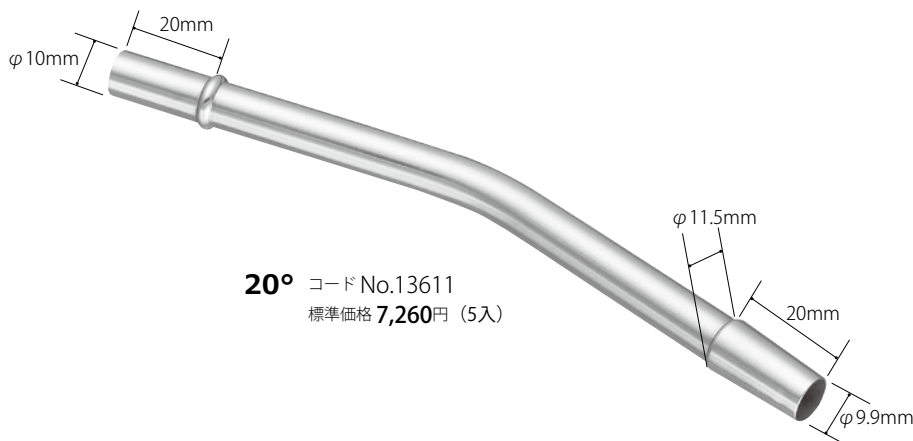
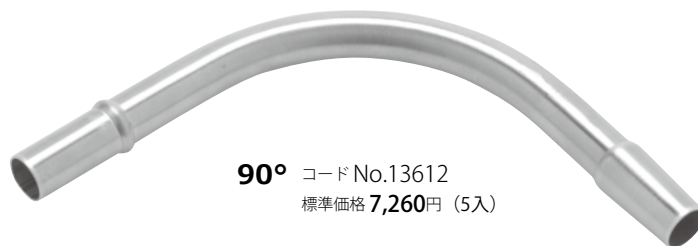

医療機器承認番号 21900BZX00980000  
一般的名称 歯科用吸引管 販売名 バキュームチップ

## 別売

クリーニングブラシL(φ12)  
コードNo.13653  
標準価格 4,200円 (12入)



## バキュームチップ用先端ゴム

- 内部にトラップが付いています。
- φ10mm、φ11mm両用となります。

1/1



コードNo.13613  
標準価格 2,090円 (5入)



コードNo.13618  
標準価格 2,090円 (5入)



コードNo.13614  
標準価格 3,200円

※材質 Si 耐熱温度260°C

## バキュームチップアダプター

- φ11mmのバキュームチップをφ16mmに変換します。

1/1

※材質 PTFE 耐熱温度260°C

# ステンレスディッシュ



- 表面麻酔、消毒薬、エッチング液、歯面研磨剤の滴下に使用します。
- 即時重合薬盛や仮封剤の粉液タイプにも有効です。

1/1

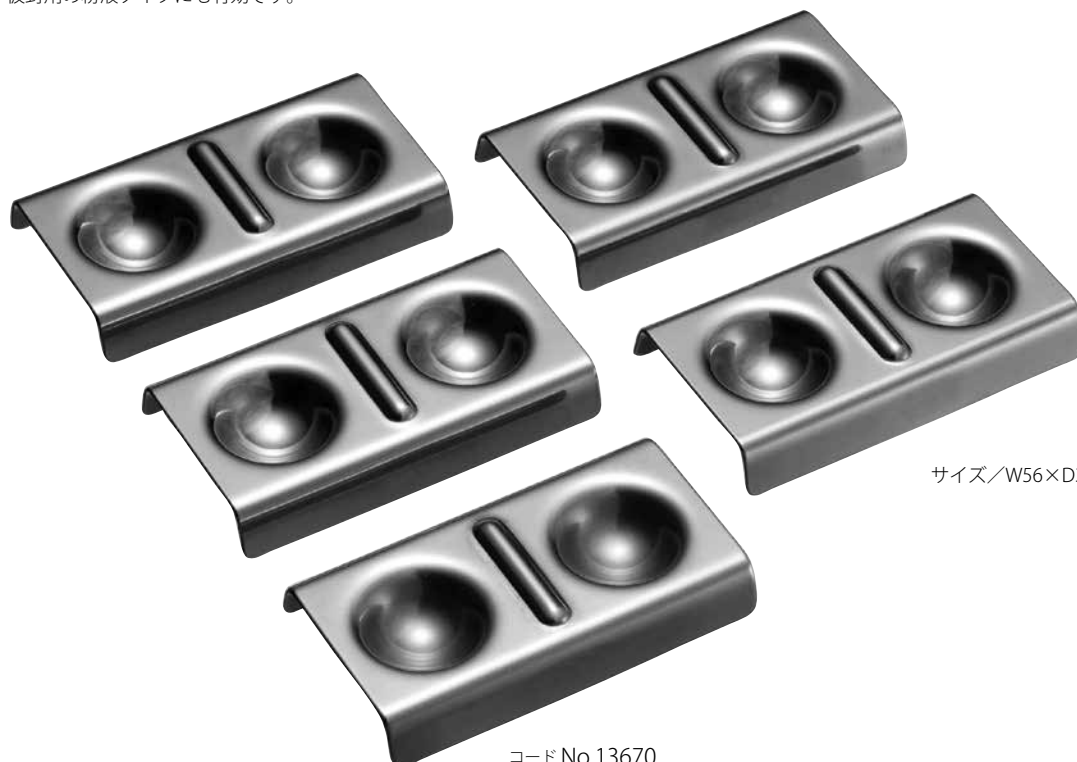

サイズ/W56×D31×H8.5mm

※くぼみ φ16mm

コードNo.13670  
標準価格 3,630円 (5入)

# ステンレストレー



1/2



**S** コードNo.13410  
標準価格 2,800円

サイズ/W245×D73×H8mm



●キャビネットの一段に、2枚並べて収納できます。



**M** コードNo.13413  
標準価格 2,800円

サイズ/W245×D146×H8mm

# 基本セット



コード No.13991  
標準価格 74,400円

## セット内容

|                |     |
|----------------|-----|
| 治療ピンセット NC #18 | 10本 |
| ミラーハンドル 角型     | 10本 |
| ステンレストレー M     | 10枚 |
| ミラートップクリアー 24P | 20枚 |

●開業に必須のピンセット・ミラー・トレーを特別パックにしました。



医療機器届出番号 11B1X1000625D010  
一般的名称 歯鏡 販売名 基本セット



口腔内摄影  
Photographic Instrument



# 口腔内撮影ミラー ガラス



(滅菌用保護袋付)

- 多層膜のチタンコーティングにより入射光の吸収がほとんどなく、明るい写真が撮れます。
- ガラス表面のチタンコーティングにより、キズが付きにくくなっています。
- 咬合面用は、日本人の幅広いアーチが納まる寸胴なデザインです。
- 軽量の為、片手での操作がしやすくなっています。

〔表面反射式〕



像が二重映りせず  
鮮明です。

〔通常〕



像の二重映り。

- ▶表面反射式
- ▶反射率 約98%
- ▶チタンコーティング



## 咬合面用 L

コード No.13282  
標準価格 19,800円



## 咬合面用 M

コード No.13283  
標準価格 19,800円



## 頬舌側用

コード No.13281  
標準価格 19,800円

- ※厚さ 3.0mm
- ※耐熱温度 200℃
- ※ミラー面/片面 (裏面にはYDMマークが入っています。)
- ※滅菌用保護袋 耐熱温度200℃

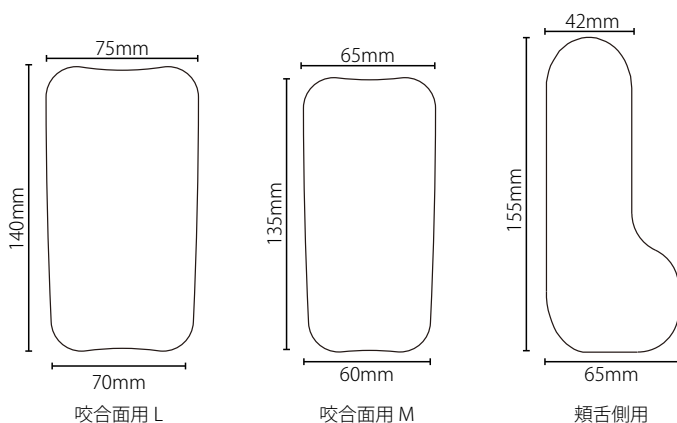

- 明るく鮮明に写ることで色調や口腔内の状態をより正確に把握できます。



- 頬舌側用は把持部が広く、安定して把持、圧排できるデザインです。

# 口腔内撮影ミラー



(滅菌用保護袋付)

- ステンレス製なので、破損の心配がありません。
- 1枚に2サイズのミラーがついているので、サイズ合せがスムーズです。(舌側用は1サイズです。)

- ▶ステンレス製
- ▶表面反射式

[表面反射式]



像が二重映りせず  
鮮明です。



- 中間部が屈曲しているため、持ちやすく、また、持った手が撮影の邪魔になりません。



- ロジウムコーティングで傷がつきにくく、明るいミラーです。

▶ロジウムコーティング

▶反射率 約85%

| コードNo. | 品名         | 標準価格    |
|--------|------------|---------|
| 13578  | 咬合面用 ワイドLL | 32,000円 |
| 13576  | 咬合面用 ワイドL  | 24,900円 |
| 13577  | 咬合面用 ワイドS  | 24,900円 |
| 13571  | 咬合面用       | 24,900円 |
| 13572  | 舌側用        | 24,900円 |
| 13573  | 頬側用        | 24,900円 |

## ST

- 使いやすさはそのまま、エコノミータイプです。

▶反射率 約65%

| コードNo. | 品名            | 標準価格    |
|--------|---------------|---------|
| 13266  | ST 咬合面用 ワイドLL | 10,800円 |
| 13264  | ST 咬合面用 ワイドL  | 9,700円  |
| 13265  | ST 咬合面用 ワイドS  | 9,700円  |
| 13261  | ST 咬合面用       | 9,700円  |
| 13262  | ST 舌側用        | 9,700円  |
| 13263  | ST 頬側用        | 9,700円  |

- ※厚さ 1.2mm
- ※ミラー面/片面
- ※滅菌用保護袋 耐熱温度200℃

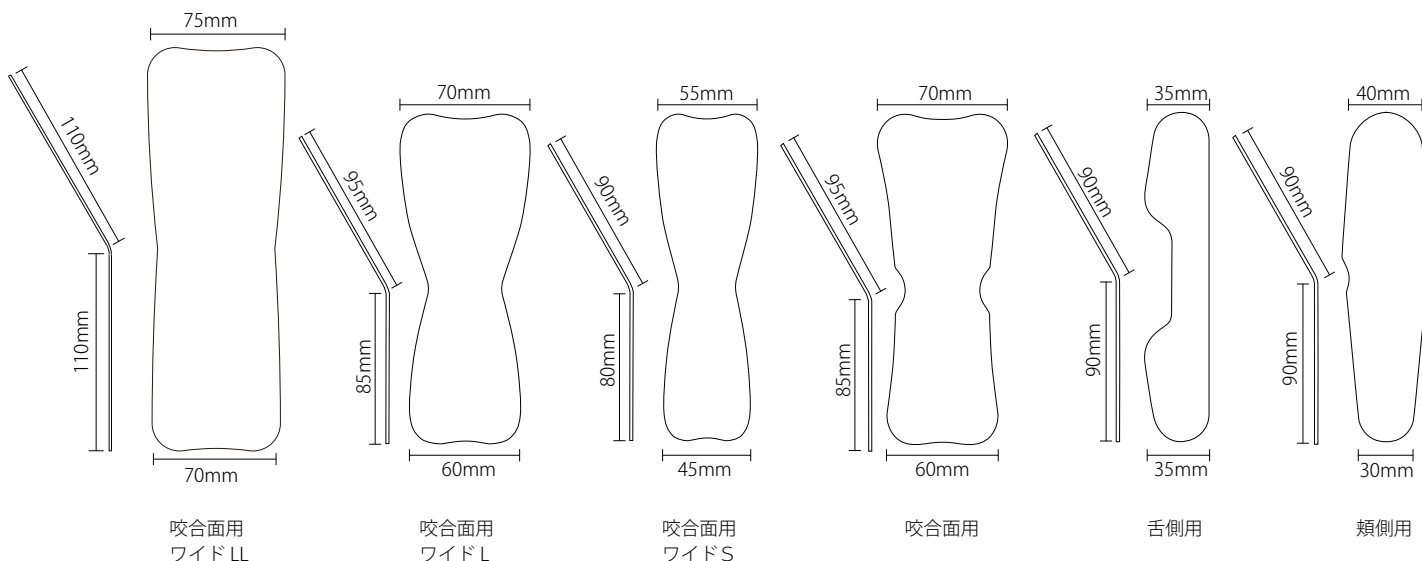

## 高硬度ステンレス鋼を採用

●一般的なステンレス鋼に比べて硬度が高い為、傷がつきにくく、  
ゆがみの少ないミラーです。  
※お取扱い方法によっては傷が付きまますのでご注意ください。

### 硬度比較 (ビッカース硬度)

【YDM 口腔内撮影ミラー】 ..... 約 533HV  
高硬度ステンレス鋼 + ロジウムコーティング

【一般的なロジウムコーティングステンレス製ミラー】 ..... 約 240HV  
一般的なステンレス鋼 + ロジウムコーティング

【YDM 口腔内撮影ミラー ST・SE】 ..... 約 369HV  
高硬度ステンレス鋼

【一般的なステンレス製ミラー】 ..... 約 198HV  
一般的なステンレス鋼

## 口腔内撮影ミラー SE



(滅菌用保護袋付)

- ステンレス製なので、破損の心配がありません。
- 表面反射式のため、像が二重映りせず、鮮明です。

- ▶ステンレス製
- ▶反射率 約65%
- ▶表面反射式



### 咬合面用LL

コード No.13274  
標準価格 8,800円

### 咬合面用L

コード No.13272  
標準価格 8,000円

### 咬合面用M

コード No.13273  
標準価格 8,000円

### 頬舌側用

コード No.13271  
標準価格 8,000円

- ※厚さ 1.2mm
- ※ミラー面/片面
- ※滅菌用保護袋 耐熱温度200℃

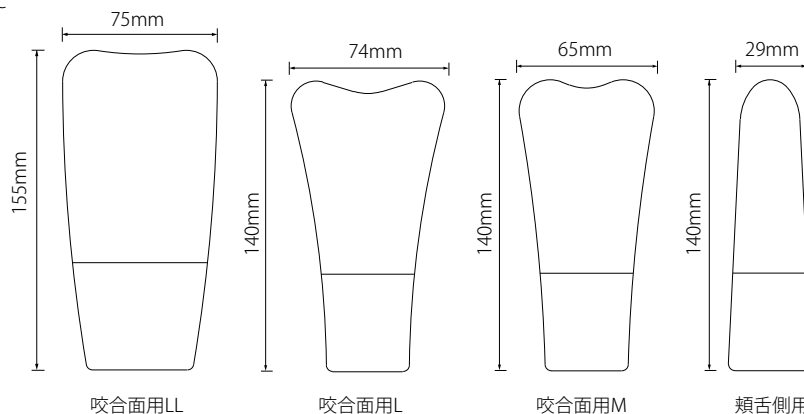

- 被写体の背景を黒くすることにより、  
歯牙の形態や色調がハッキリと確認できます。
- シェード合わせや充填後の確認の精度が上がります。



### 前歯用L

コード No.13641  
標準価格 4,400円

### 前歯用S

コード No.13643  
標準価格 4,400円

### 臼歯用

コード No.13642  
標準価格 4,400円

|      | コントラスター使用時 | 通常撮影時 |
|------|------------|-------|
| 前歯上顎 |            |       |
| 臼歯下顎 |            |       |

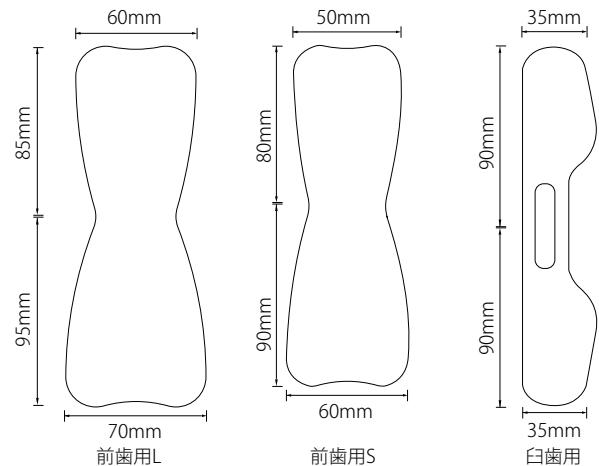



**A** コード No.22731  
標準価格 3,500円 (2入)



**B** コード No.22732  
標準価格 3,500円 (2入)



**C** コード No.22733  
標準価格 3,500円 (2入)  
口唇排除用フック



**D** コード No.22734  
標準価格 3,500円 (2入)  
幼児・小学生低学年向き

[口角鉤D]

[通常の口角鉤]



- 成人の咬合面撮影における口唇鉤としても使用できます。
- 口角鉤が口唇から口角上部（下顎撮影時は下部）までの範囲で装着されます。そのため、口角鉤がミラー挿入の妨げになったり、ミラーに映り込むことなく、口唇と頬粘膜をしっかり排除できます。

●深いU字形状で深側部まで圧排できるため、ミラーを使用しない側方部撮影に有効です。



**M** コード No.22739  
標準価格 6,500円



**S** コード No.22740  
標準価格 6,500円



**SS** コード No.22741  
標準価格 6,500円

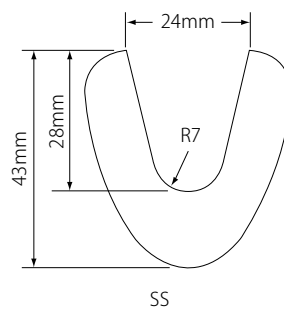
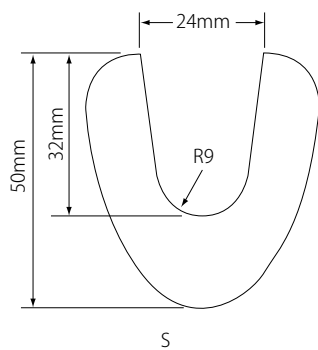
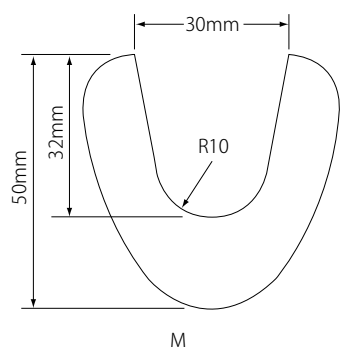

# 口角鉤 アングルワイダー



●補助者なしで口角を排除し、視野を確保できます。

1/1



コードNo.22745  
標準価格 **10,890**円 (2入)  
※カラー 透明

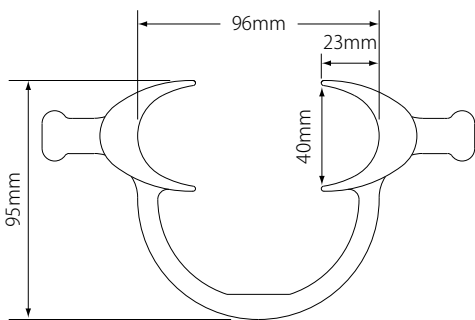

●口腔ケアにも便利です。

●素材が柔らかく適度なしなりがあるため、装着時の負担が軽減されます。



**ソフト(ブルー)**  
コードNo.22729  
標準価格 **10,890**円 (2入)

※材質 TPX 耐熱温度160℃

医療機器届出番号 1181X100650D204  
一般的名称 歯科用開口器 販売名 口角鉤

# 口角鉤 アングルワイダー ワイド (ピンク)



●補助者なしで口角を排除し視野を確保できます。

1/1

コードNo.22727  
標準価格 10,890円 (2入)

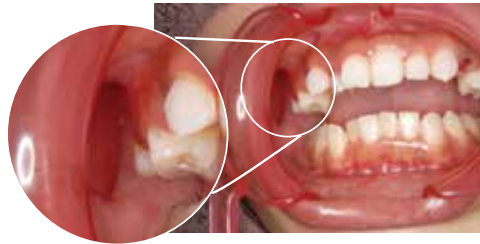
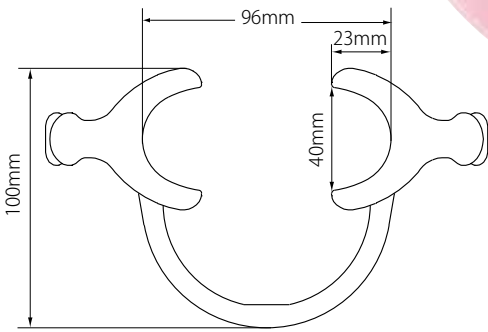

●口角を排除すると同時に、内側のウイングで頬粘膜を圧排します。

●ウイングにより口腔前庭が拡がり、矯正ブラケットのボンディング、口腔ケア、レジン充填等の処置がしやすくなります。

写真提供：渋澤龍之先生 (渋澤矯正歯科 院長)

●補助者なしで口角を排除し視野を確保できます。小児の口腔内撮影、口腔ケア、矯正治療時に便利です。  
●幼児から小学生低学年向けのサイズです。

## 小児用

コードNo.22728  
標準価格 8,800円 (2入)

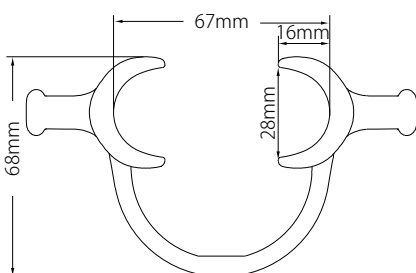

※材質 TPX 耐熱温度160℃

医療機器届出番号 11B1X1000650D204  
一般的名称 歯科用開口器 販売名 口角鉤

# 口角鉤 アンクルワイダー ダブルソフト



- 補助なしで口角を排除し、視野を確保できます。
- 素材が柔らかいため、装着時の負担が軽減されます。
- ウィングを引っ張り、視野を広げることが可能です。



コード No.22726  
標準価格 **10,890円** (2入)  
※カラー 乳白色

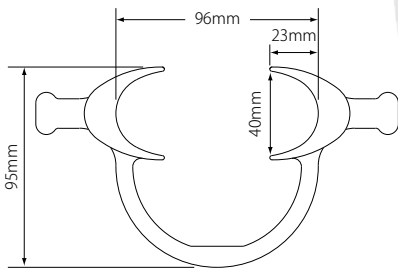

※材質 PP 耐熱温度120℃

医療機器届出番号 1181X1000650D204  
一般的名称 歯科用開口器 販売名 口角鉤

# 口角鉤 ダブルワイダー



- 口角・口唇をバランス良く圧排し、舌固定もできます。
- 審美指導・ホワイトニング時・矯正治療のプラケット装着時等にも有効です。

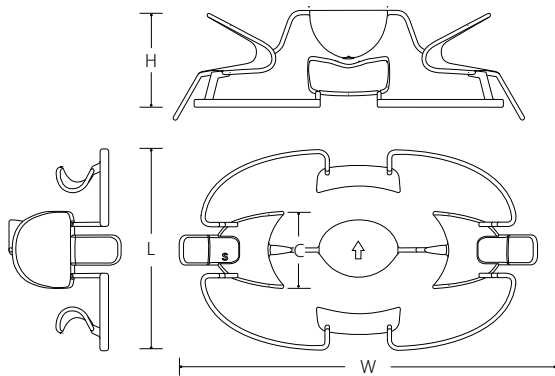

※材質 PP 耐熱温度120℃



●舌固定部は、切断して使用することもできます。

| コードNo. | 品名 | 種類     | サイズ (mm) |    |      |    | 標準価格   | 入数 |
|--------|----|--------|----------|----|------|----|--------|----|
|        |    |        | W        | L  | H    | C  |        |    |
| 22750  | L  | ラーズ    | 171      | 96 | 54.5 | 38 | 5,400円 | 2入 |
| 22749  | S  | スタンダード | 161      | 90 | 50.5 | 35 | 5,400円 |    |
| 22725  | SS | ジュニア   | 157      | 80 | 42   | 25 | 5,400円 |    |



①舌固定部の矢印を上向きにし、ハンドル部をひねり、左右の口角に装着します。



②上下の口唇に装着します。



医療機器届出番号 1181X1000650D205  
一般的名称 歯科用開口器 販売名 口角鉤 ダブルワイダー

# ディープリトラクター SU型



- 大白歯部の頬粘膜までしっかり排除し、咬合面撮影時に有効です。
- デジタル印象採得装置（口腔内スキャナ）の使用時に有効です。

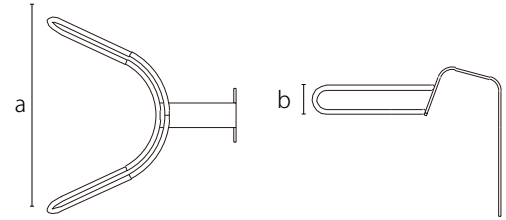

| コードNo. | 品名  | 標準価格   | サイズ (mm) |    |
|--------|-----|--------|----------|----|
|        |     |        | a        | b  |
| 22723  | 大人用 | 6,800円 | 80       | 12 |
| 22724  | 小児用 | 6,800円 | 67       | 9  |



● 歯列弓状の圧排部が臼歯部の頬粘膜まで届いてしっかり排除できます。



● リトラクターのハンドルは、撮影の邪魔にならず、患者さんが把持しやすい設計です。

医療機器届出番号 11B1X1000650D104  
 一般的名称 歯科用開創器 販売名 ディープリトラクター SU型

# ディープリトラクター 片顎用

- デジタル印象採得装置（口腔内スキャナ）の使用時に有効です。
- 頬粘膜をしっかり排除し、形成時にも使用が可能です。

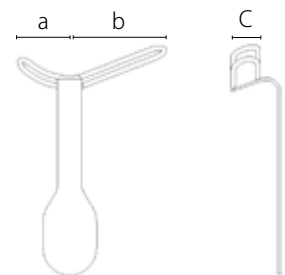

| サイズ (mm) |    |    |
|----------|----|----|
| a        | b  | c  |
| 21       | 40 | 12 |

**#1**  
 コード No.22721  
 標準価格 6,800円  
 (上顎右側・下顎左側用)

**#2**  
 コード No.22722  
 標準価格 6,800円  
 (上顎左側・下顎右側用)

スキャニング時



形成時



写真提供：津田 宏尚 先生  
 (インプラントセンター津田デンタルクリニック院長)

医療機器届出番号 11B1X1000650D105  
 一般的名称 歯科用開創器 販売名 ディープリトラクター



齒周  
Periodontics



Gキュレット/スケーラー

# est2

## YDM 新鋼材【Dual Steel】

国内材料メーカーと共同開発したオリジナルの新鋼材【Dual Steel】を採用。耐摩耗性を向上させるため炭素とクロムを多く添加しつつ炭化物を微細化。独自の熱処理と加工技術でシャープな切れ味が持続します。

Point

1

磨かれたシャープな刃と  
高硬度の鋼材により切れ味が持続

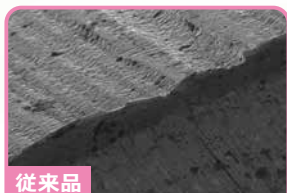

従来品

砥石の目の跡が残り、ギザギザしていると最初のくい込み感はあるものの、頂点が丸まりやすく、切れ味が持続しません。



est2

研磨熱による硬度低下を防ぐ「水砥ぎ技術」により、シャープな刃となっています。さらに高硬度の鋼材により切れ味が持続します。

Point

2

わずかに短い刃部で、  
ブレードコントロールが向上



従来品

見えない上に狭いポケット内で常に刃先を根面に添わせ操作することは難しく、高い技術が必要です。



est

わずかに刃部を短くするだけで、根面へフィットしやすくなります。

サクラ

専用のIDリングで好みのカラーにカスタマイズできます。(オプション)

Color-fy

カラフィー

太めでソフトなハンドルは安定感があり、疲労を軽減します。

Point 3 カラフルな色で、  
識別がスムーズ

選べる! ハンドル

Point 4 フィット感がよい  
ハンドルデザイン

丸柄

短いハンドルで操作性がよく紫外線殺菌が可能です。

角柄

TOIRO

適度な太さで、微細な操作に有効です。



| 種類   | ブレード幅 | しなり | 刃の長さ | 第一シャンクの長さ | 適応症  |
|------|-------|-----|------|-----------|--|
| Hard |       | 小   | 標準   | 標準        | しなりが小さいため、側方圧が加えやすい。強固な歯石や多量の歯石の除去に適しています。                             |
| Soft |       | 大   | 標準   | 標準        | しなりが大きいため、繊細な感覚が手指に伝わりやすい。オーバートリートメントを防ぎます。                            |
| Slim |       | 中   | 標準   | 標準        | ブレード幅が細いため、引き締まった歯肉にも挿入しやすい。比較的強固な歯石にも有効です。                            |
| Mini |       | 中   | 短    | 長         | ブレード部が小さく、第一シャンクが長いいため、狭く深いポケットへの挿入や、隅角部、根分岐部での操作がしやすい。比較的強固な歯石にも有効です。 |

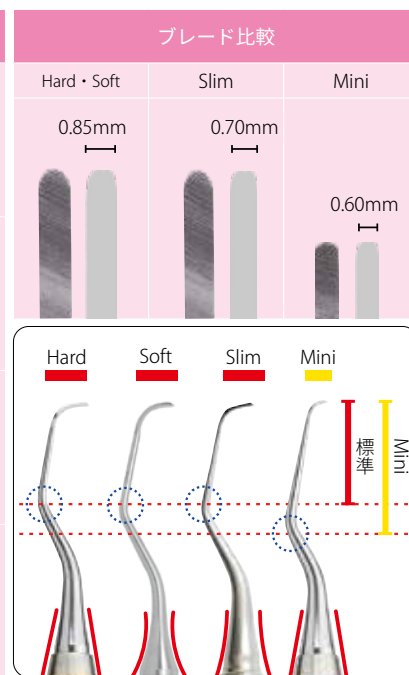

**Hard Soft**

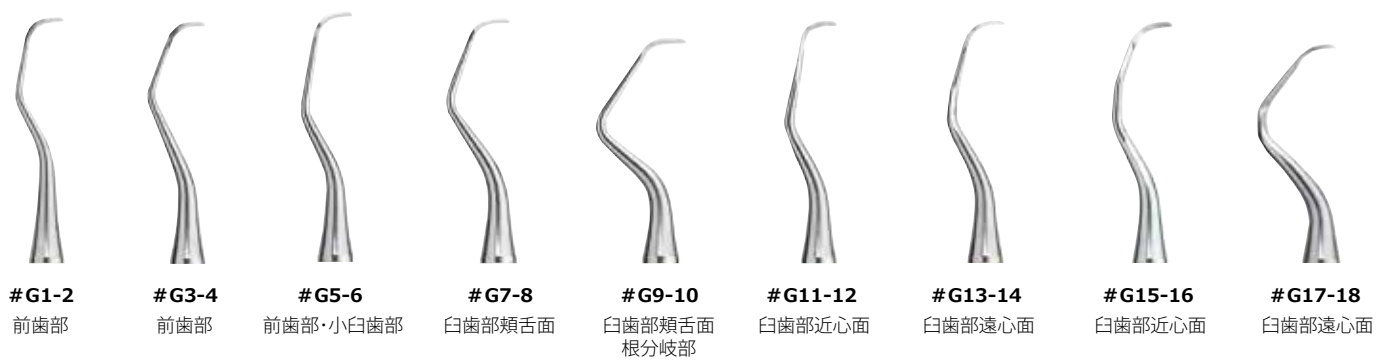

**Slim**



**Mini**

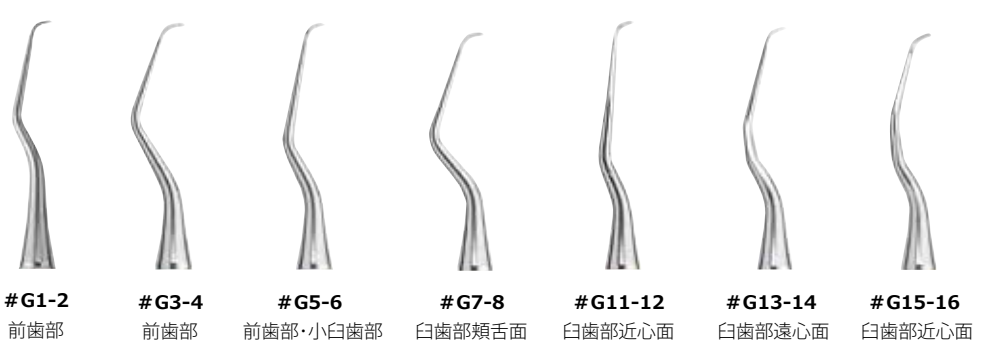

●#G15-16・#G17-18は#G11-12・#G13-14と比べてシャンクが深く曲っているため、開口量が少ない患者様でもハンドルが対合歯列にあたらずに操作できます。

サクラ



Hard



Soft



Mini

標準価格 6,400円



※ハンドル径/9.5mm  
 ※IDリング/材質 Si 耐熱温度260℃  
 ※IDリング (全9色) を別売してあります。P34をご参照ください。

| 品名   | IDリングの色 | #G1-2 | #G3-4 | #G5-6 | #G7-8 | #G9-10 | #G11-12 | #G13-14 | #G15-16 | #G17-18 |
|------|---------|-------|-------|-------|-------|--------|---------|---------|---------|---------|
| Hard | グリーン    | 33011 | 33012 | 33013 | 33014 | 33015  | 33016   | 33017   | 33018   | 33019   |
| Soft | ピンク     | 33021 | 33022 | 33023 | 33024 | 33025  | 33026   | 33027   | 33028   | 33029   |
| Mini | ブルー     | 33031 | 33032 | 33033 | 33034 | —      | 33036   | 33037   | 33038   | —       |

カラフィー



標準価格 5,800円



#G1-2



#G3-4



#G5-6



#G7-8



#G9-10



#G11-12



#G13-14



#G15-16



#G17-18

| 品名      | #G1-2  | #G3-4 | #G5-6 | #G7-8 | #G9-10 | #G11-12 | #G13-14 | #G15-16 | #G17-18 |
|---------|--------|-------|-------|-------|--------|---------|---------|---------|---------|
| ハンドルカラー | バイオレット | オレンジ  | イエロー  | ブルー   | レッド    | ピンク     | グリーン    | ネイビー    | ライム     |
| Hard    | 33041  | 33042 | 33043 | 33044 | 33045  | 33046   | 33047   | 33048   | 33049   |
| Soft    | 33051  | 33052 | 33053 | 33054 | 33055  | 33056   | 33057   | 33058   | 33059   |
| Slim    | —      | —     | 33163 | 33164 | —      | 33166   | 33167   | —       | —       |
| Mini    | 33061  | 33062 | 33063 | 33064 | —      | 33066   | 33067   | 33068   | —       |

※ハンドル径/10.0~12.0mm  
 ※ハンドル/材質 Si 耐熱温度260℃

TOIRO



標準価格 5,400円



#G1-2



#G5-6



#G7-8



#G11-12



#G13-14

| 品名      | #G1-2  | #G5-6 | #G7-8 | #G11-12 | #G13-14 |
|---------|--------|-------|-------|---------|---------|
| ハンドルカラー | バイオレット | イエロー  | ブルー   | ピンク     | グリーン    |
| Hard    | 33101  | 33103 | 33104 | 33106   | 33107   |
| Soft    | 33111  | 33113 | 33114 | 33116   | 33117   |
| Mini    | 33121  | 33123 | 33124 | 33126   | 33127   |

※ハンドル径/9.0mm  
 ※ハンドル/材質 Si 耐熱温度260℃

丸柄



標準価格 4,800円

| 品名   | #G1-2 | #G5-6 | #G7-8 | #G11-12 | #G13-14 |
|------|-------|-------|-------|---------|---------|
| Hard | 33071 | 33073 | 33074 | 33076   | 33077   |
| Soft | 33081 | 33083 | 33084 | 33086   | 33087   |
| Mini | 33091 | 33093 | 33094 | 33096   | 33097   |

※ハンドル径/9.5mm

角柄



標準価格 4,800円

| 品名   | #G1-2 | #G3-4 | #G5-6 | #G7-8 | #G9-10 | #G11-12 | #G13-14 | #G15-16 | #G17-18 |
|------|-------|-------|-------|-------|--------|---------|---------|---------|---------|
| Hard | 33131 | 33132 | 33133 | 33134 | 33135  | 33136   | 33137   | 33138   | 33139   |
| Soft | 33141 | 33142 | 33143 | 33144 | 33145  | 33146   | 33147   | 33148   | 33149   |
| Mini | 33151 | 33152 | 33153 | 33154 | —      | 33156   | 33157   | 33158   | —       |

※ハンドル径/6.5mm

# スクレーラー エスト est2

135

## サクラ

1/1

- #H5/33は直と曲の薄いブレードの組み合わせです。前歯歯頸部や歯間部の歯肉縁上スクレーリングに適しています。
- #H6/H7はシャンクが左右にわずかに傾いています。前歯部から臼歯部の近遠心隅角部までアプローチできます。



**#H5/33** コード No.33300  
標準価格 6,400円   
前歯の歯頸部・歯間部



**#H6/H7** コード No.33301  
標準価格 6,400円   
前歯・臼歯の近遠心隅角部

※ハンドル径/9.5mm  
※IDリング/材質 Si 耐熱温度260℃  
※IDリング (全9色) を別売しております。P34をご参照ください。

## カラフィー



**#H5/33** コード No.33302  
標準価格 5,800円 



**#H6/H7** コード No.33303  
標準価格 5,800円 

※ハンドル径/10.0~12.0mm  
※ハンドル/材質 Si 耐熱温度260℃

## TOIRO

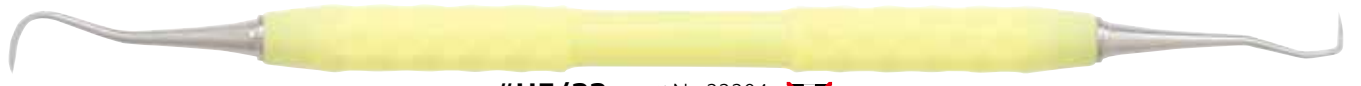

**#H5/33** コード No.33304  
標準価格 5,400円 



**#H6/H7** コード No.33305  
標準価格 5,400円 

※ハンドル径/9.0mm  
※ハンドル/材質 Si 耐熱温度260℃

## 丸柄



**#H5/33** コード No.33308  
標準価格 4,800円



**#H6/H7** コード No.33309  
標準価格 4,800円

※ハンドル径/9.5mm

## 角柄



**#H5/33** コード No.33310  
標準価格 4,800円



**#H6/H7** コード No.33311  
標準価格 4,800円

※ハンドル径/6.5mm

# スクレーラー <sup>エスト</sup> est2 #204SD



●小さいブレードと複屈曲したシャンクで、臼歯部の近遠心面までアプローチできます。

[臨床動画]

1/1

サクラ



※ハンドル径/9.5mm  
※IDリング/材質 Si 耐熱温度260℃  
※IDリング (全9色) を別売しております。P34をご参照ください。

コードNo.33320  
標準価格 6,400円



カラフィー



※ハンドル径/10.0~12.0mm  
※ハンドル/材質 Si 耐熱温度260℃

コードNo.33321  
標準価格 5,800円



TOIRO



※ハンドル径/9.0mm  
※ハンドル/材質 Si 耐熱温度260℃

コードNo.33323  
標準価格 5,400円



丸柄



※ハンドル径/9.5mm

コードNo.33322  
標準価格 4,800円

角柄



※ハンドル径/6.5mm

コードNo.33324  
標準価格 4,800円



写真提供：横田 美保 歯科衛生士  
(本多歯科医院)

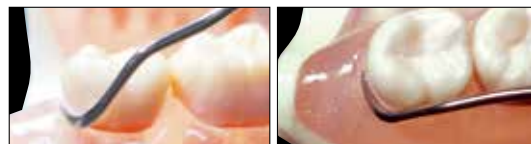

●最後臼歯遠心にも無理なく届くよう頸部が長くできています。

# ユニバーサルキュレット <sup>エスト</sup> est2



- 根面に付着した不良肉芽や強固な沈着の除去に有効です。
- 細かい肉芽や沈着物にも有効です。

[臨床動画]



1/1



※先端幅/1.00mm

**ヤンガーグッド** コードNo.33341  
標準価格 9,800円



写真提供：築山 鉄平 先生  
(つきやま歯科医院  
専門医療クリニック天神 院長)

写真提供：多保 学 先生  
(たほ歯科医院 理事長  
日本歯科大学付属病院 臨床准教授)

- 根面に付着した不良肉芽や強固な沈着の除去に有効です。
- Gキュレットより、シャンク及びブレードが太くしなりにくいいため、強固に付着した沈着物の除去に有効です。



※先端幅/1.60mm

**プリチャード** コードNo.33342  
標準価格 9,800円



写真提供：築山 鉄平 先生  
(つきやま歯科医院 専門医療クリニック天神 院長)

医療機器届出番号 11B1X1000662D213  
一般的名称 歯科用キュレット 販売名 ユニバーサルキュレット est2

# スケーラー <sup>エスト</sup> est2 Slim



- 曲とスプーン型の組み合わせです。前歯歯頸部や舌側部の歯肉縁上スケールリングに適しています。

[臨床動画]



1/1



※ハンドル径/9.5mm

**#前歯用** コードNo.33330  
標準価格 4,800円



写真提供：延田 万理 歯科衛生士 (歯科・林美穂医院)

写真提供：森田 久美子 歯科衛生士 (大川歯科医院)

医療機器届出番号 11B1X1000662D210  
一般的名称 歯科用スケーラ 販売名 スケーラー est

# IDリング



●サクラハンドル専用のリングです。インスツルメントの識別や管理に便利です。

1/1



| コードNo. | 品名     | 標準価格   | 入数          |
|--------|--------|--------|-------------|
| 13690  | アソート   | 2,880円 | 18入(9色×各2入) |
| 13691  | バイオレット | 1,600円 | 10入         |
| 13692  | オレンジ   |        |             |
| 13693  | イエロー   |        |             |
| 13694  | ブルー    |        |             |
| 13695  | レッド    |        |             |
| 13696  | ピンク    |        |             |
| 13697  | グリーン   |        |             |
| 13698  | ネイビー   |        |             |
| 13699  | ライム    |        |             |

※径/φ7.4~9.8mm  
※材質 Si 耐熱温度260℃

[使用例]

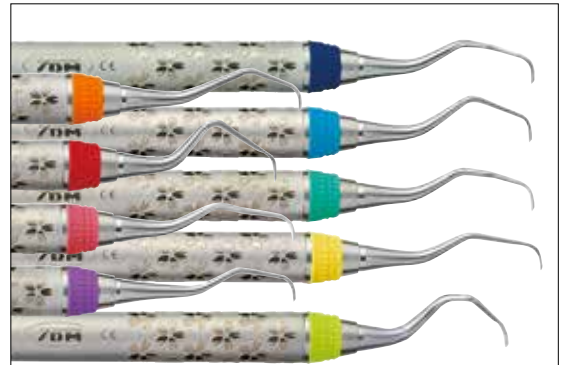

●使用部位別に色分けをすると、識別しやすく持ち変えがスムーズです。

# スケーラー 片頭



1/1



**# 1**

コード No.09001  
標準価格 3,800円



**# 3**

コード No.09003  
標準価格 3,800円



**# 11DA**

コード No.09040  
標準価格 3,800円



**# 11DB**

コード No.09041  
標準価格 3,800円



**# 11SB**

コード No.09043  
標準価格 3,800円



**# 11 Slim**

コード No.09044  
標準価格 3,800円



**# B**

コード No.09035  
標準価格 3,800円



**# J1**

コード No.09111  
標準価格 3,800円

# スケーラー Slim



- 2本で口腔内すべての歯肉縁上歯石を除去できます。
- 可能な限り刃幅を薄くしてあります。

1/1



**#1** コード No.09411  
標準価格 5,200円  
前歯の歯頸部・歯間部



**#2** コード No.09412  
標準価格 5,200円  
臼歯部

[Slim#1]

[通常タイプ]



- 刃が薄く、小さいので下顎前歯舌側等の狭い歯間部に有効です。

[Slim#2]



- 臼歯の遠心面にも届きやすい屈曲です。

医療機器届出番号 11B1X1000662D202  
一般的名称 歯科用スケーラー 販売名 スケーラー

# スケーラー パートナー



1/1



**#1** コード No.09301  
標準価格 4,800円

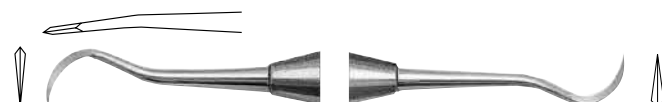

**#2** コード No.09302  
標準価格 4,800円



**#3** コード No.09303  
標準価格 4,800円

医療機器届出番号 11B1X1000662D202  
一般的名称 歯科用スケーラー 販売名 スケーラー

# スケーラー エルゴMK



1/1



**#2** コード No.09352  
標準価格 4,800円  
小白歯部



**#3** コード No.09353  
標準価格 4,800円  
大白歯部

医療機器届出番号 11B1X1000662D202  
一般的名称 歯科用スケーラー 販売名 スケーラー

## スケーラー 臨床用



1/1



#1 コード No.09151  
標準価格 4,000円



#2 コード No.09152  
標準価格 4,000円



#3 コード No.09153  
標準価格 4,000円

医療機器届出番号 11B1X1000662D202  
一般的名称 歯科用スケーラ 販売名 スケーラー

## スケーラー YB型



1/1



#1 コード No.09101  
標準価格 3,800円  
下顎前歯部及び硬い歯石除去



#2 コード No.09102  
標準価格 4,800円  
前歯及び小臼歯部



#3 コード No.09103  
標準価格 4,800円  
臼歯部

医療機器届出番号 11B1X1000662D202  
一般的名称 歯科用スケーラ 販売名 スケーラー

## ルートプレーニングチェックスケーラーSC



1/1

- エキスポローラーとスケーラーの組合わせです。
- スケーリング後のチェックや取り残した歯石の除去、またメンテナンス時に適しています。



コード No.09478  
標準価格 4,200円

医療機器届出番号 11B1X1000662D203  
一般的名称 歯科用スケーラ 販売名 ルートプレーニングチェックスケーラー

# スケーラー ファーケーション用



- 根分岐(ファーケーション)部、深い歯肉縁下のスケーリング・ルートプレーニングに適しています。
- 分岐部や深い隣接面にも挿入できます。

1/1



**#F1** コード No.09471  
標準価格 **6,800**円  
前歯部・臼歯部

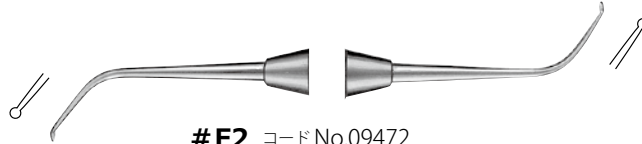

**#F2** コード No.09472  
標準価格 **6,800**円  
下顎分岐部

医療機器届出番号 11B1X1000662D202  
一般的名称 歯科用スケーラ 販売名 スケーラー

# ダイヤモンドスケーラー ファーケーション用



[臨床動画]



1/1



コード No.09470  
標準価格 **14,000**円

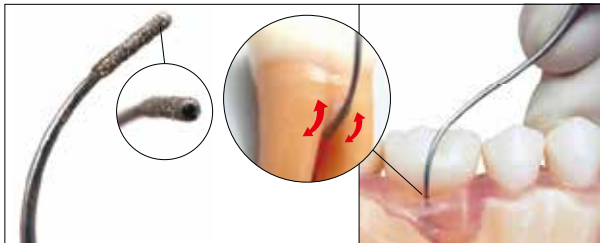

- 作業部にダイヤモンド粒を360°コーティング。全面が作業部となることで、グレーシーキュレットでは届きにくい根分岐部の天蓋部や隅角部にフィットして効率よくSRPができます。
- 先端部をファイルの要領で細かく押し引きし操作します。

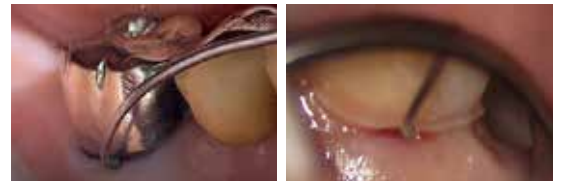

写真提供：  
佐藤 昌美 歯科衛生士  
(池田歯科クリニック)

写真提供：  
三木 和子 歯科衛生士  
(天川デンタルオフィス外苑前)

医療機器届出番号 11B1X1000662D209  
一般的名称 歯科用スケーラ 販売名 ダイヤモンドスケーラー ファーケーション用

※ハンドル/材質 Si 耐熱温度260℃

# エキスプローラー



- 先端部が細く、適度な弾力があるため、先端から伝わる振動で微細な歯面の状態まで探知できます。
- 歯肉縁下歯石やカリエスの探知、補綴物マージン部のチェックなどに有効です。

1/1

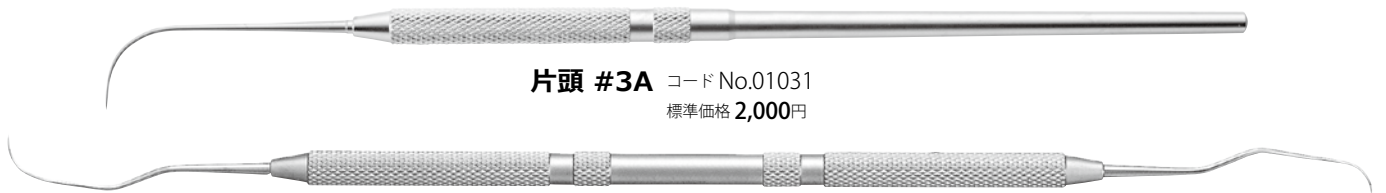

**片頭 #3A** コード No.01031  
標準価格 **2,000**円

**両頭 #11-12** コード No.09224  
標準価格 **2,300**円



- グレーシーキュレット #11-12 のシャンクと同じ形状のため、臼歯部隣接面の深いポケット内にも届きます。

医療機器届出番号 11B1X1000664D102  
一般的名称 歯科用探針 販売名 エクスプローラー

# キュレット KKタイプ2



- 日本人の歯と日本人の手に適した設計の両刃式キュレット。
- 両刃の特徴を生かし、臼歯部のSRPでも遠心～中央～近心を1本で行えます。
- SRPを行うと同時に、もう一方の刃で歯周搔爬が行えます。

1/1



**スタンダード #1** コード No.09311  
標準価格 7,800円  
前歯部用



**スタンダード #2** コード No.09312  
標準価格 7,800円  
臼歯部用



**ミニ #3** コード No.09313  
標準価格 7,800円  
ポケットが狭い前歯部用



**ミニ #4** コード No.09314  
標準価格 7,800円  
ポケットが狭い臼歯部用

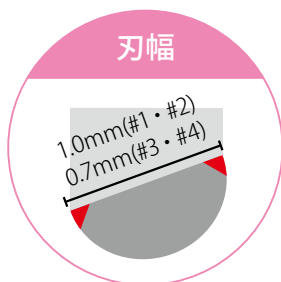
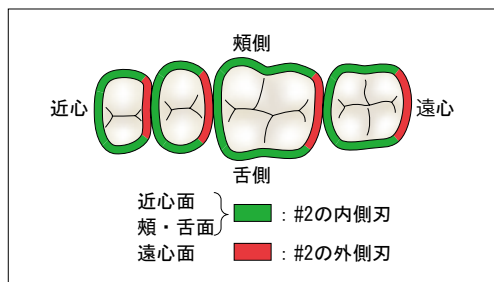

※ハンドル/材質 Si 耐熱温度260℃

医療機器届出番号 11B1X1000662D107  
 一般的名称 歯周用キュレット 販売名 キュレット KKタイプ

# 点薬器



**両頭** コード No.09174  
標準価格 4,200円



**ホルダー式** コード No.15010  
標準価格 3,800円

単品

| コードNo. | 品名   | 標準価格   |
|--------|------|--------|
| 15011  | ポイント | 2,800円 |
| 15022  | ホルダー | 1,000円 |

医療機器届出番号 11B1X1000647D001  
 一般的名称 歯科用点薬針 販売名 点薬器

1/1

# スケーラー ポイント式

- ハンドルとポイントの組合せが自由に選択できます。
- 古くなったポイントだけを交換し、ハンドルを繰り返し使用できるので経済的です。
- ▶滅菌・消毒の際は、サビの発生を防ぐためポイントを外して下さい。

ポイント式 分解図



| ハンドル片頭   |  | ハンドル両頭   |  |
|--|--|--|--|
|  | <b>P-A</b> コード No.10201<br>標準価格 <b>3,200</b> 円<br>サイズ/φ8.0mm |  | <b>P-B</b> コード No.10202<br>標準価格 <b>4,000</b> 円<br>サイズ/φ8.0mm |
|  | <b>P-F</b> コード No.10205<br>標準価格 <b>3,200</b> 円<br>サイズ/φ6.0mm |  | <b>P-C</b> コード No.10203<br>標準価格 <b>4,000</b> 円<br>サイズ/φ6.0mm |
| <small>P-Aハンドル 医療機器届出番号 11B1X1000634D003<br/>一般的名称 ナイフハンドル 販売名 P-Aハンドル</small> |  | <small>P-Bハンドル 医療機器届出番号 11B1X1000634D004<br/>一般的名称 ナイフハンドル 販売名 P-Bハンドル</small> |  |
| <small>P-Fハンドル 医療機器届出番号 11B1X1000634D007<br/>一般的名称 ナイフハンドル 販売名 P-Fハンドル</small> |  | <small>P-Cハンドル 医療機器届出番号 11B1X1000634D005<br/>一般的名称 ナイフハンドル 販売名 P-Cハンドル</small> |  |

2/3

| ポイント   |  |   |  |  |
|--|--|---|--|--|
|  |  |   |  |  |
| <b># 11DA</b><br>コード No.23040<br>標準価格 <b>4,800</b> 円 (3入)    | <b># 11DB</b><br>コード No.23041<br>標準価格 <b>4,800</b> 円 (3入)  | <b># 11SB</b><br>コード No.23043<br>標準価格 <b>4,800</b> 円 (3入)   | <b># 11DAS</b><br>コード No.23068<br>標準価格 <b>4,800</b> 円 (3入) | <b># 11DBS</b><br>コード No.23069<br>標準価格 <b>4,800</b> 円 (3入) |
|  |  | # 2S 舌側用 point"/>   | # B point"/>   | # J1 point"/>  |
| <b>Slim # 1A</b><br>コード No.23076<br>標準価格 <b>4,800</b> 円 (3入) | <b>川崎型 # 2</b><br>コード No.23622<br>標準価格 <b>4,800</b> 円 (3入) | <b># 2S 舌側用</b><br>コード No.23053<br>標準価格 <b>4,800</b> 円 (3入) | <b># B</b><br>コード No.23035<br>標準価格 <b>4,800</b> 円 (3入)     | <b># J1</b><br>コード No.23036<br>標準価格 <b>4,800</b> 円 (3入)    |
| # J4A point"/>   | # J5A point"/>   | # J4B point"/>  | # J5B point"/>   |  |
| <b># J4A</b><br>コード No.23058<br>標準価格 <b>4,800</b> 円 (3入)     | <b># J5A</b><br>コード No.23059<br>標準価格 <b>4,800</b> 円 (3入)   | <b># J4B</b><br>コード No.23060<br>標準価格 <b>4,800</b> 円 (3入)    | <b># J5B</b><br>コード No.23061<br>標準価格 <b>4,800</b> 円 (3入)   |  |

1/1

- ハンドルとポイントの組合せが自由に選択できます。
- 古くなったポイントだけを交換し、ハンドルを繰り返し使用できるので経済的です。
- ▶滅菌・消毒の際は、サビの発生を防ぐためポイントを外して下さい。

ポイント式 分解図



|  |  |            |
|--|--|------------|
| <p>ハンドル片頭</p>  | <p>ハンドル両頭</p>  | <p>2/3</p> |
|  |  |            |
| <p><b>P-A</b> コード No.10201<br/>標準価格 <b>3,200</b>円<br/>サイズ/φ8.0mm</p>   | <p><b>P-B</b> コード No.10202<br/>標準価格 <b>4,000</b>円<br/>サイズ/φ8.0mm</p>   |            |
|  |  |            |
| <p><b>P-F</b> コード No.10205<br/>標準価格 <b>3,200</b>円<br/>サイズ/φ6.0mm</p>   | <p><b>P-C</b> コード No.10203<br/>標準価格 <b>4,000</b>円<br/>サイズ/φ6.0mm</p>   |            |
| <p>P-Aハンドル 医療機器届出番号 11B1X1000634D003<br/>一般的名称 ナイフハンドル 販売名 P-Aハンドル<br/>P-Fハンドル 医療機器届出番号 11B1X1000634D007<br/>一般的名称 ナイフハンドル 販売名 P-Fハンドル</p> | <p>P-Bハンドル 医療機器届出番号 11B1X1000634D004<br/>一般的名称 ナイフハンドル 販売名 P-Bハンドル<br/>P-Cハンドル 医療機器届出番号 11B1X1000634D005<br/>一般的名称 ナイフハンドル 販売名 P-Cハンドル</p> |            |

ポイント

**医歯大型 # 1**  
コード No.23601  
標準価格 **4,800**円 (3入)

**医歯大型 # 3A**  
コード No.23603  
標準価格 **4,800**円 (3入)

**医歯大型 # 3B**  
コード No.23604  
標準価格 **4,800**円 (3入)

**# H5**  
コード No.23072  
標準価格 **4,800**円 (3入)

**# H33**  
コード No.23073  
標準価格 **4,800**円 (3入)

**# H6**  
コード No.23074  
標準価格 **4,800**円 (3入)

**# H7**  
コード No.23075  
標準価格 **4,800**円 (3入)

# G キュレット ポイント式



- ハンドルとポイントの組合せが自由に選択できます。
- 古くなったポイントだけを交換し、ハンドルを繰り返し使用できるので経済的です。
- ▶滅菌・消毒の際は、サビの発生を防ぐためポイントを外して下さい。

ポイント式 分解図



| ハンドル片頭   |   | ハンドル両頭   |   |
|--|---|--|---|
|  | <b>P-A</b> コードNo.10201<br>標準価格 <b>3,200</b> 円<br>サイズ/φ8.0mm |  | <b>P-B</b> コードNo.10202<br>標準価格 <b>4,000</b> 円<br>サイズ/φ8.0mm |
|  | <b>P-F</b> コードNo.10205<br>標準価格 <b>3,200</b> 円<br>サイズ/φ6.0mm |  | <b>P-C</b> コードNo.10203<br>標準価格 <b>4,000</b> 円<br>サイズ/φ6.0mm |
| <small>P-A/ハンドル 医療機器届出番号 11B1X1000634D003<br/>一般的名称 ナイフハンドル 販売名 P-A/ハンドル<br/>P-F/ハンドル 医療機器届出番号 11B1X1000634D007<br/>一般的名称 ナイフハンドル 販売名 P-F/ハンドル</small> |   | <small>P-B/ハンドル 医療機器届出番号 11B1X1000634D004<br/>一般的名称 ナイフハンドル 販売名 P-B/ハンドル<br/>P-C/ハンドル 医療機器届出番号 11B1X1000634D005<br/>一般的名称 ナイフハンドル 販売名 P-C/ハンドル</small> |   |

2/3

## ポイント

1/1

|  |  |  |  |
|--|--|--|--|
|  |  |  |  |
| <b># G1</b><br>コードNo.23301<br>標準価格 <b>4,800</b> 円 (3入) | <b># G2</b><br>コードNo.23302<br>標準価格 <b>4,800</b> 円 (3入) | <b># G3</b><br>コードNo.23303<br>標準価格 <b>4,800</b> 円 (3入) | <b># G4</b><br>コードNo.23304<br>標準価格 <b>4,800</b> 円 (3入) |

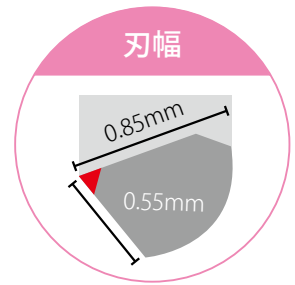

|  |  |  |  |  |   |
|--|--|--|--|--|---|
|  |  |  |  |  |   |
| <b># G5</b><br>コードNo.23305<br>標準価格 <b>4,800</b> 円 (3入) | <b># G6</b><br>コードNo.23306<br>標準価格 <b>4,800</b> 円 (3入) | <b># G7</b><br>コードNo.23307<br>標準価格 <b>4,800</b> 円 (3入) | <b># G8</b><br>コードNo.23308<br>標準価格 <b>4,800</b> 円 (3入) | <b># G9</b><br>コードNo.23309<br>標準価格 <b>4,800</b> 円 (3入) | <b># G10</b><br>コードNo.23310<br>標準価格 <b>4,800</b> 円 (3入) |

|   |   |   |   |
|---|---|---|---|
|   |   |   |   |
| <b># G11</b><br>コードNo.23311<br>標準価格 <b>4,800</b> 円 (3入) | <b># G12</b><br>コードNo.23312<br>標準価格 <b>4,800</b> 円 (3入) | <b># G13</b><br>コードNo.23313<br>標準価格 <b>4,800</b> 円 (3入) | <b># G14</b><br>コードNo.23314<br>標準価格 <b>4,800</b> 円 (3入) |





# G キュレット ポイント式 ミニ



- ハンドルとポイントの組合せが自由に選択できます。
- 古くなったポイントだけを交換し、ハンドルを繰り返し使用できるので経済的です。
- ▶滅菌・消毒の際は、サビの発生を防ぐためポイントを外して下さい。

ポイント式 分解図



| ハンドル片頭  |  | ハンドル両頭   |  |
|---|--|--|--|
|  | <b>P-A</b> コード No.10201<br>標準価格 <b>3,200</b> 円<br>サイズ/φ8.0mm                   |  | <b>P-B</b> コード No.10202<br>標準価格 <b>4,000</b> 円<br>サイズ/φ8.0mm                   |
|  | <b>P-F</b> コード No.10205<br>標準価格 <b>3,200</b> 円<br>サイズ/φ6.0mm                   |  | <b>P-C</b> コード No.10203<br>標準価格 <b>4,000</b> 円<br>サイズ/φ6.0mm                   |
| <small>P-Aハンドル 医療機器届出番号 11B1X1000634D003<br/>一般的名称 ナイフハンドル 販売名 P-Aハンドル</small>    | <small>P-Fハンドル 医療機器届出番号 11B1X1000634D007<br/>一般的名称 ナイフハンドル 販売名 P-Fハンドル</small> | <small>P-Bハンドル 医療機器届出番号 11B1X1000634D004<br/>一般的名称 ナイフハンドル 販売名 P-Bハンドル</small>     | <small>P-Cハンドル 医療機器届出番号 11B1X1000634D005<br/>一般的名称 ナイフハンドル 販売名 P-Cハンドル</small> |

2/3

## ポイント

1/1

- ブレード部が小さく、第一シャンクが長いので、狭く深いポケットに有効です。



**# G1**  
コード No.23321  
標準価格 **4,800**円 (3入)



**# G2**  
コード No.23322  
標準価格 **4,800**円 (3入)



**# G3**  
コード No.23323  
標準価格 **4,800**円 (3入)



**# G4**  
コード No.23324  
標準価格 **4,800**円 (3入)

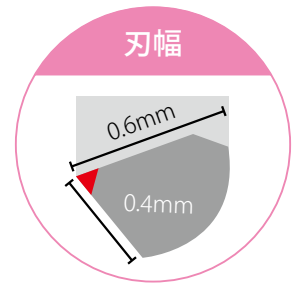

**# G5**  
コード No.23325  
標準価格 **4,800**円 (3入)



**# G6**  
コード No.23326  
標準価格 **4,800**円 (3入)



**# G7**  
コード No.23327  
標準価格 **4,800**円 (3入)



**# G8**  
コード No.23328  
標準価格 **4,800**円 (3入)



**# G11**  
コード No.23331  
標準価格 **4,800**円 (3入)



**# G12**  
コード No.23332  
標準価格 **4,800**円 (3入)



**# G13**  
コード No.23333  
標準価格 **4,800**円 (3入)



**# G14**  
コード No.23334  
標準価格 **4,800**円 (3入)

# デブライドメント用インスツルメント



- 歯周組織に負担なく挿入、繊細な操作が可能です。
- 歯面にフィットし、バイオフィルムを漏らさず除去します。
- 先端両側の角が鋭角すぎないため、補綴物を傷つけません。



1/1

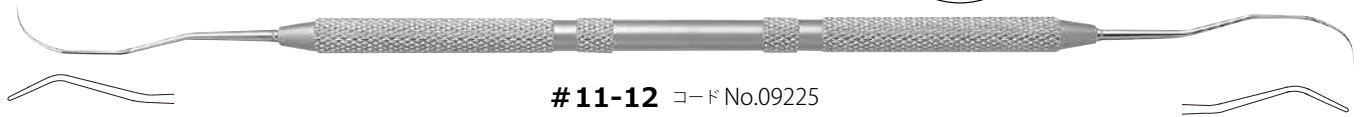

#11-12 コード No.09225  
標準価格 4,000円

※ハンドルに「DB #11-12」と刻印が入っています。

- 鋭利すぎないカッティングエッジがインプラントや補綴物を傷つけません。
- インプラント上部構造の基底にも有効です。



#11-12 チタン製 コード No.09226  
標準価格 5,800円



※カラーリング/材質 Si 耐熱温度260℃  
※ハンドルに「DB #11-12 Ti」と刻印が入っています。

- 短いハンドルで操作性が良く、マイクロスコープを使用した施術に有効です。
- 9.5mmの太めのハンドルで安定した施術が可能です。



丸柄 #11-12 コード No.09229  
標準価格 4,800円

※ハンドルに「DB #11-12」と刻印が入っています。



丸柄 #11-12 チタン製 コード No.09230  
標準価格 6,600円



※カラーリング/材質 Si 耐熱温度260℃  
※ハンドルに「DB #11-12 Ti」と刻印が入っています。



写真提供：  
尾野 誠 先生  
(四条烏丸歯科クリニック)

写真提供：  
波多 野映子 歯科衛生士  
(古畑歯科医院)

写真提供：  
片山 章子 歯科衛生士  
(片山塾主宰 プレミアムデンタルケア所属)

DBI = デブライドメント用インスツルメント (Debridement Instrument)

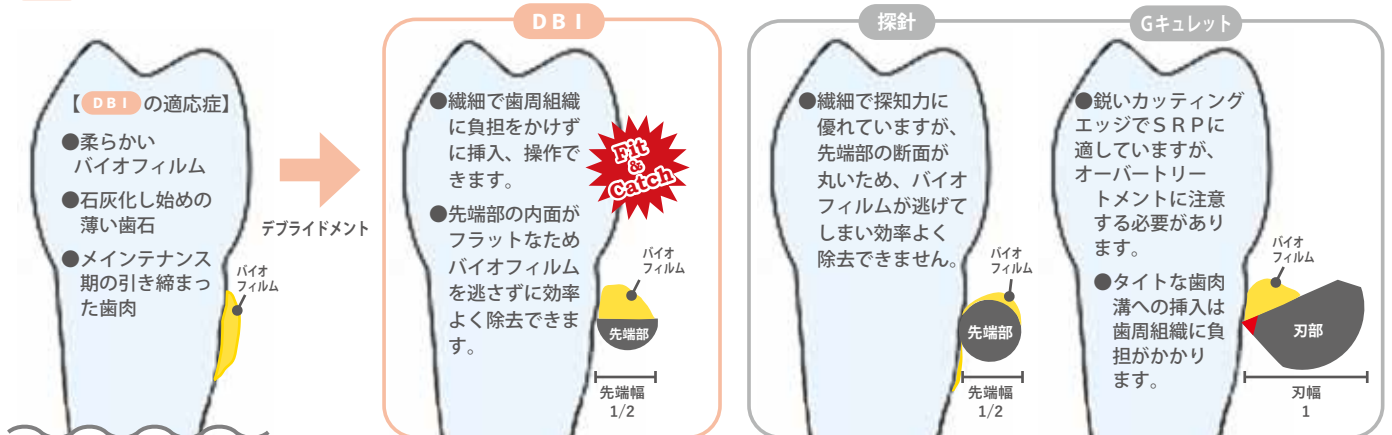

刃(先端)幅はGキュレットを基準にした割合です。

# デブライドメント用Gキュレット



●先端部が細く、適度な弾力があるため、メンテナンス期、SPT期の引き締まった歯肉に有効です。

[臨床動画]

1/1



**丸柄 #5-6** コード No.09243  
標準価格 4,800円  
前歯部・小白歯部



**丸柄 #7-8**  
コード No.09244  
標準価格 4,800円  
臼歯部頬舌面

**丸柄 #11-12**  
コード No.09246  
標準価格 4,800円  
臼歯部近心面

**丸柄 #13-14**  
コード No.09247  
標準価格 4,800円  
臼歯部遠心面



写真提供：  
林 智恵子 歯科衛生士  
(ネクスト・デンタル)



写真提供：  
佐藤 昌美 歯科衛生  
(池田歯科クリニック)



写真提供：  
片山 章子 歯科衛生士  
(片山塾主宰 プレミアムデンタルケア所属)

| ブレード幅  |       |
|--------|-------|
| est2   | DBG   |
|        |       |
| 0.85mm | 0.6mm |

[臨床動画]



写真提供：  
鈴木 歩 歯科衛生士 (BRISTO DENTAL CLINIC 副院長)

| シャंक比較     |     |
|------------|-----|
| est2 (ハード) | DBG |
|            |     |



写真提供：  
塚田 智子 歯科衛生士  
(あおいデンタルクリニック)



写真提供：  
延田 万里 歯科衛生  
(歯科・林 美穂医院)



写真提供：  
塚原 桜 歯科衛生士  
(麻布東京デンタルクリニック)

医療機器届出番号 11B1X1000662D110  
一般的名称 歯周用キュレット 販売名 デブライドメント用Gキュレット

# デブライドメント用スケーラー



●臼歯部隣接面などの細部のスケーリングやセメント除去にも有効です。

[臨床動画]

1/1

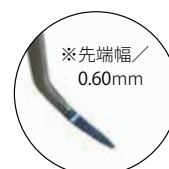

**#11-12** コード No.09227  
標準価格 4,400円

※ハンドルに「DBS」と刻印が入っています。



写真提供：長内 香織 歯科衛生士  
(麻布東京デンタルクリニック)



写真提供：萬田 久美子 歯科衛生士  
(フリーランス)

医療機器届出番号 11B1X1000662D212  
一般的名称 歯科用スケーラ 販売名 デブライドメント用スケーラー



# ペリオプローブ



**WHO(ウルトラ)** コードNo.09556  
標準価格 4,800円



写真提供： 萬田 久美子 歯科衛生士 (フリーランス)

- 変形・破損せず、長期間使用できます。
- ▶超弾性金属（ニッケルチタン）製

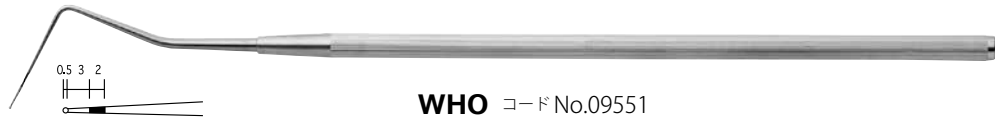

**WHO** コードNo.09551  
標準価格 4,400円



**CPITN-C** コードNo.09552  
標準価格 4,400円



**平形** コードNo.09520  
標準価格 4,400円



**分岐部用** コードNo.09202  
標準価格 4,750円



- 根分岐部へ挿入しやすい形状です。

医療機器届出番号 11B1X1000664D003  
一般的名称 歯周ポケットプローブ 販売名 ペリオプローブ

# グラムプローブ



- 20~25gで加重すると、ピンに触れるようになっています。

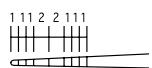

**#2**

コードNo.09204  
標準価格 6,800円



**#5**

コードNo.09203  
標準価格 6,800円

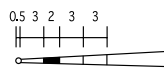

**CPITN-C**

コードNo.09205  
標準価格 6,800円

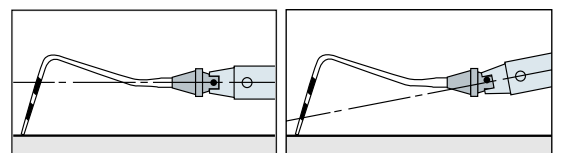

医療機器届出番号 11B1X1000664D001  
一般的名称 歯周ポケットプローブ 販売名 グラムプローブ





# ペリオプローブ ポイント式



- ハンドルとポイントの組合せが自由に選択できます。
- 古くなったポイントだけを交換し、ハンドルを繰り返し使用できるので経済的です。
- ▶滅菌・消毒の際は、サビの発生を防ぐためポイントを外して下さい。

ポイント式 分解図



| ハンドル片頭   |   | ハンドル両頭   |   |
|--|---|--|---|
|   | <b>P-A</b> コードNo.10201<br>標準価格 <b>3,200</b> 円<br>サイズ/φ8.0mm |    | <b>P-B</b> コードNo.10202<br>標準価格 <b>4,000</b> 円<br>サイズ/φ8.0mm |
|   | <b>P-F</b> コードNo.10205<br>標準価格 <b>3,200</b> 円<br>サイズ/φ6.0mm |    | <b>P-C</b> コードNo.10203<br>標準価格 <b>4,000</b> 円<br>サイズ/φ6.0mm |
| <small>P-Aハンドル 医療機器届出番号 11B1X1000634D003<br/>一般的名称 ナイフハンドル 販売名 P-Aハンドル<br/>P-Fハンドル 医療機器届出番号 11B1X1000634D007<br/>一般的名称 ナイフハンドル 販売名 P-Fハンドル</small> |   | <small>P-Bハンドル 医療機器届出番号 11B1X1000634D004<br/>一般的名称 ナイフハンドル 販売名 P-Bハンドル<br/>P-Cハンドル 医療機器届出番号 11B1X1000634D005<br/>一般的名称 ナイフハンドル 販売名 P-Cハンドル</small> |   |

2/3

## ポイント

1/1

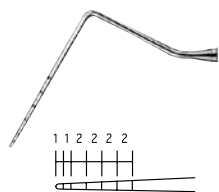

**#1** コードNo.23510  
標準価格 **6,000**円 (3入)

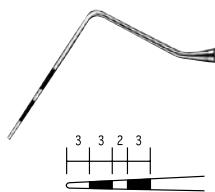

**#5** コードNo.23515  
標準価格 **6,000**円 (3入)

医療機器届出番号 11B1X1000664D005  
一般的名称 歯周ポケットプローブ 販売名 ペリオプローブポイント式

# カラープローブ ポイント式



- 樹脂製のため、インプラントや補綴物を傷つけません。
- 測定値が見やすいカラーリングです。
- 先端径はφ0.45mmと細く、歯周組織への負担を軽減します。
- ハンドルはミラーハンドルを使用します。専用ハンドルではないのでコストを抑えられます。

[臨床動画] 1/1

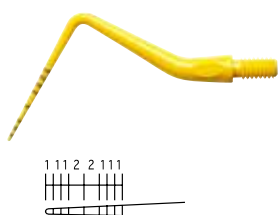

**#2** コードNo.23522  
標準価格 **6,000**円 (5入)

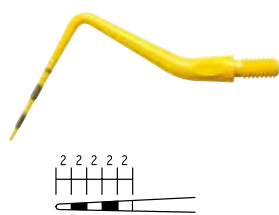

**#4** コードNo.23524  
標準価格 **6,000**円 (5入)

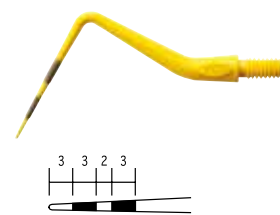

**#5** コードNo.23525  
標準価格 **6,000**円 (5入)



写真提供：  
林 智恵子 歯科衛生士  
(ネクスト・デンタル)



写真提供：  
長内 香織 歯科衛生士  
(麻布東京デンタルクリニック)

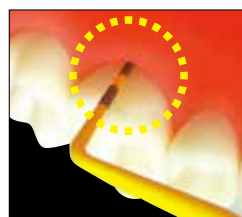

目盛り 目盛り  
本体

レーザーで刻印された目盛りは本体樹脂内部(80μm)まで浸透しているため、剥がれにくく長持ちします。

※材質 PPSU 耐熱温度200℃

医療機器届出番号 11B1X1000664D007  
一般的名称 歯周ポケットプローブ 販売名 カラープローブ ポイント式

# 歯間ブラシ サイズチェッカー



- 歯間ブラシサイズの選定が容易に行える探針です。
- ライオン歯科材株式会社 DENT.EX歯間ブラシに対応しています。
- ハンドルはミラーハンドルを使用します。専用ハンドルではないのでコストを抑えられます。

[臨床動画]

1/1



コード No.23351  
標準価格 2,000円

※「IDB-C」と刻印が入っています。  
※材質 PPSU 耐熱温度 200℃



※ハンドルは別売となります。

サイズチェッカー拡大図

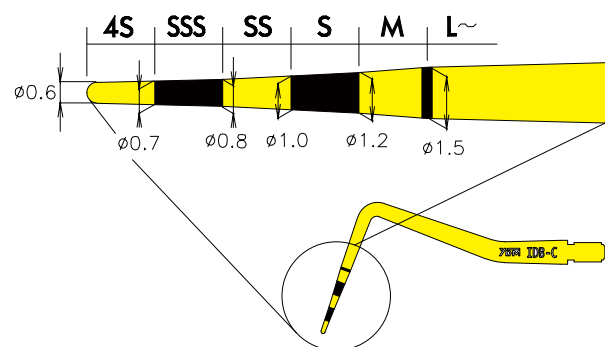

## 使い方

①チェッカーをミラーハンドルにセットします。



②チェッカーを歯間部に挿入し、目盛りを確認してください。



③歯間部よりやや小さい歯間ブラシを選択します。

ライオン歯科材株式会社 DENT.EX歯間ブラシを使用しています。



写真提供：稲垣 幸司先生  
(愛知学院大学 短期大学部 歯科衛生学科 教授)

医療機器届出番号 11B1X1000664D111  
一般的名称 歯科用探針 販売名 歯間ブラシ サイズチェッカー

# ミラーハンドル スケール付



1/1



グリーン コードNo.13118  
標準価格 600円



ブルー コードNo.13119  
標準価格 600円



ピンク コードNo.13120  
標準価格 600円

※材質 PP 耐熱温度149℃

医療機器届出番号 11B1X1000625D003  
一般的名称 歯鏡 販売名 ミラーハンドル

コード No.13060  
標準価格 82,000円

[臨床動画]

1/1



## セット内容

- 本体……………1入
- セラミック砥石・ダイヤモンド砥石……………各1入
- シャープニングテスター……………1入
- グレーシーキュレット用ガイド板……………1入
- 単三形アルカリ乾電池……………2入

●手のひらサイズでどこでも簡単に  
シャープニングができます。



## Point 1

### 砥石をRe Bornに 持ち替えるだけ

学校で習うシャープニング方法を元にした設計。砥石の角度が70度に設定されているため手砥ぎのイメージで簡単に使いこなせます。

## Point 2

### どこでも手軽に

キュレットを持つ手をフリーハンドにし面倒なセッティングを不要にしました。スケーリング中や空いた時間、どこでも手軽に使えます。

## Point 3

### 安定した仕上がり

砥石の「動き」と「角度」を機械化することで、「キュレットの刃の内面を床と平行にする」ことに集中でき安定したシャープなエッジに仕上がります。

[グレーシーキュレットの砥ぎ方]

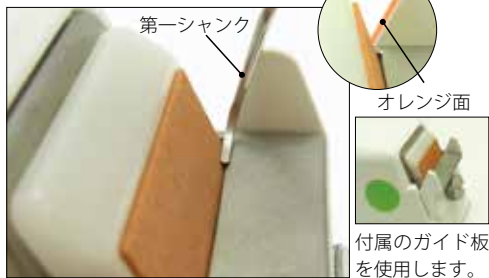

#### ①角度を合わせる

台の奥側にキュレットの背面をのせ、第一シャंकをガイド板のオレンジ面に合わせて傾けます。(刃の内面と台が平行になります。)



#### ②側面のシャープニング

①で合わせた角度のまま、キュレットを台中央部の砥ぎやすい位置までスライドさせ、側面を砥石に軽く押し当ててスイッチをONにします。

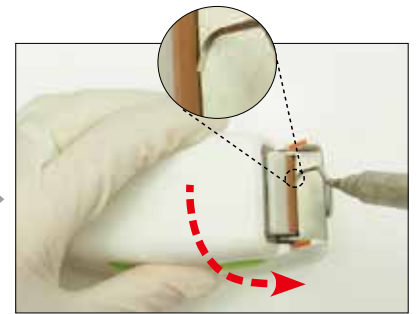

#### ③先端のシャープニング

側面を砥石に当たった状態から、Re Born本体を先端のカーブに添わせ、回転させて砥ぎます。

[セラミック砥石]



細目～中目

毎日のメンテナンスに適しています。

[ダイヤモンド砥石]



粗目

切れ味が著しく鈍ったインストゥルメントに。

[使用可能な主なインストゥルメント]

- グレーシーキュレット
- ユニバーサルキュレット
- シクルスケーラー
- エキスカペーター

※インストゥルメントのデザインによってはご使用頂けない製品もございます。

[仕様]

本体

- プラスチック製
- 底部に円盤付
- 電池式(単三形アルカリ乾電池使用)
- サイズ/W107×D57×H54mm
- 重量/約170g(乾電池除く)

砥石

- セラミック砥石・
- ダイヤモンド砥石
- オイル・水(潤滑剤)不要
- 上下表裏(計4カ所)使用可能

## 単品

| コードNo. | 品名       | 標準価格   |
|--------|----------|--------|
| 90418  | セラミック砥石  | 4,020円 |
| 90419  | ダイヤモンド砥石 | 4,020円 |



| コードNo. | 品名              | 標準価格 |
|--------|-----------------|------|
| 53016  | シャープニングテスター     | 600円 |
| 90423  | グレーシーキュレット用ガイド板 | 970円 |

# アーカンサス砥石



2/3



サイズ/W100×D50×H10mm



サイズ/W76×D50×H10mm

**6A** コード No.13030  
標準価格 **11,000円**  
シャープニングテスター付

**6AS** コード No.13032  
標準価格 **8,800円**  
シャープニングテスター付



**#4** コード No.13033  
標準価格 **5,200円** サイズ/W100×D25×H6mm

※アーカンサス砥石は天然石のため、現品の色や柄は写真と異なる場合があります。

# セラミック砥石 ウェッジ形



●目づまりしにくいので、シャープニング時、水・オイル等の潤滑剤が不要です。

2/3



サイズ/W80×D40×H8mm

コード No.13044  
標準価格 **8,800円**  
シャープニングテスター付

[溝の使用例]



●V字・U字の溝がついており、エキスカベーター・エキスポローラーの先端部のシャープニングに便利です。

# 砥石



2/3



**A** コード No.13001  
標準価格 **3,800円**  
ウェッジ形  
サイズ/W100×D26×H6mm



**F** コード No.13006  
標準価格 **3,800円**  
長方形  
仕上げ専用  
サイズ/W100×D26×H6mm

## シャープニングオイル ナチュレ



- 天然素材を使用し、環境・人体にやさしい潤滑油です。
- シャープニングに適した高めの粘度です。



※シャープニング用  
※容量20mL

コード No.13094  
標準価格 2,420円

## インスツルメントオイル



- オートクレーブ滅菌前に少量塗布すると、サビの発生を防ぎます。
- 鉗子のジョイント部の潤滑としても有効です。
- スケーラー・キュレット等のシャープニングオイルとしても使用できます。



※防錆・潤滑・シャープニング用  
※容量20mL

コード No.13093  
標準価格 2,200円

## シャープニングスティック



- シャープニング後のチェックが繊細に伝わります。
- オートクレーブ滅菌ができます。

1/1



コード No.13056      サイズ/φ6×76mm  
標準価格 3,200円 (6入)

※材質 PC 耐熱温度 132℃



## シャープニングテスター



- シャープニング後、切れ味を確認できます。

1/1



コード No.53016  
標準価格 600円      サイズ/φ8×100mm

※材質 PC 耐熱温度 115℃

# ダルスケーラー <sup>エスト</sup> est2 角柄



- シャープニング練習用のスケーラーです。  
刃部を鋭利に仕上げた後、ダル加工をしているため、施術後の状態に近い鈍さになっています。

1/1



**#H5/33** コード No.13022  
標準価格 3,800円

# ダルGキュレット <sup>グレーシー</sup> <sup>エスト</sup> est2 <sup>ハード</sup> 角柄 H



- シャープニング練習用のグレーシーキュレットです。  
刃部を鋭利に仕上げた後、ダル加工をしているため、施術後の状態に近い鈍さになっています。

1/1



**#G13-14** コード No.13027  
標準価格 3,800円



ADM  
保存  
Conservative Treatment



●MIを追求したう蝕象牙質除去器です。



#1 コード No.01714  
標準価格 5,940円



#2 コード No.01715  
標準価格 5,940円

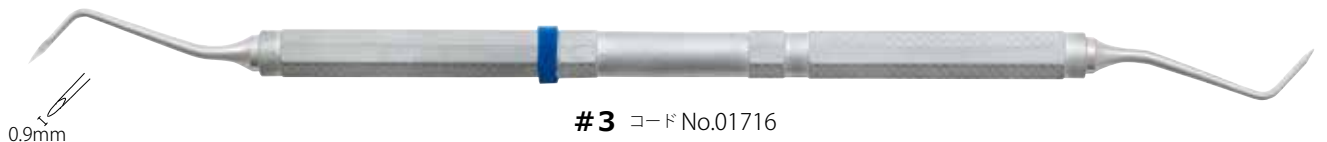

#3 コード No.01716  
標準価格 5,940円

**Point 1**

**効率的**  
#1・#2

刃付け **300°**

刃付け範囲が広いので、効率良くう蝕象牙質を除去できます。

**Point 2**

**清潔**  
#1・#2

洋ナシ型

首もとがなだらかな形状なので、一拭きで確実に削片が除去でき、清潔です。

**Point 3**

**确实除去**  
#3

エナメル質を破折することなく确实に除去できます。

## 『スプーンエクスケーターに過剰切削の危険性はない』その理由は・・・

スプーンエクスケーターを使用すると感染う蝕象牙質のみが選択的に削除される。

- 歯冠部健全象牙質のヌープ硬さ  
全体として **約 62** 歯髄直近部では **約 42**
- 抜去歯のう蝕象牙質を鋭利なスプーンエクスケーターで削除した場合の 残存象牙質のヌープ硬さ **17 ~ 24**  
=スプーンエクスケーターの切削限界

### 参考文献

- 1) 清水明彦: 世界初のう蝕象牙質の硬さ測定システム「カリオテスター」の紹介とその応用について。日歯理工誌、Vol130:29-32,2011.
- 2) 清水明彦、鳥井康弘: スプーンエクスケーターに関する研究 第2報 スプーンエクスケーターの刃先のシャープネスと剔削能力の関係。日歯保誌、28:690-694,1985.
- 3) 鳥井康弘: う蝕象牙質の削除と残存感染象牙質の処置に関する研究。阪大歯学誌、31:118-136,1986.
- 4) 柴谷貴子、菱田悦、清水明彦: 修復物下軟化象牙質と未修復軟化象牙質の硬さの比較。日歯保誌、24:916-924,1981.

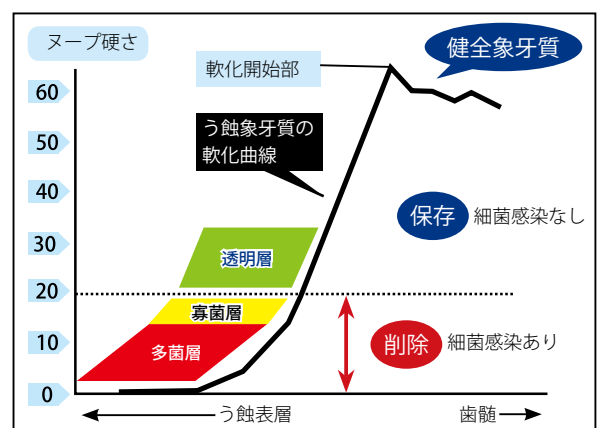

う蝕象牙質の軟化状態を示す模式図

細菌感染の程度と削除すべき範囲を示している。  
(ヌープ硬さ20の根拠は、参考文献1)をご参照ください。)



**直 #1** コード No.01605  
標準価格 5,450円

**曲 #1** コード No.01705  
標準価格 5,450円



**直 #2** コード No.01606  
標準価格 5,450円

**曲 #2** コード No.01706  
標準価格 5,450円



**直 #3** コード No.01607  
標準価格 5,450円

**曲 #3** コード No.01707  
標準価格 5,450円



**直 #4L** コード No.01608  
標準価格 5,450円

**曲 #4L** コード No.01708  
標準価格 5,450円

[臨床動画]



- 極小のサイズのスプーンで、微細な窩洞形成に有効です。
- シャンクが長いため、マイクロスコープ下で視野の妨げになりません。
- 届きにくい臼歯部遠心面にも有効です。



写真提供：吉岡隆知先生  
(吉岡デンタルオフィス院長 東京医科歯科大学 臨床教授)

写真提供：関口亮先生  
(関口デンタルオフィス 院長)

※カラーリング/材質 Si 耐熱温度260℃

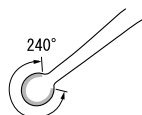

先端の円に沿って刃がついているので、窩洞形成・軟化象牙質の除去等を効率よく行うことができます。

**直** 窩壁・窩底  
平面の窩洞形成

**曲** アンダーカット部  
狭い切削開口部付近  
隅角部の作業時

# Diamond Like Carbon

## DLC

「強さ」と「滑らかさ」は新次元へ

DLC\*コーティングの採用で群を抜く丈夫さと、滑らかさを確保。

これまでにないレジン離れの良さと、長く愛用いただける耐久性で選ばれています。

\* DLC: ダイヤモンド ライク カーボン

Point 1 非晶質構造ならでの滑らかな表面は  
レジン離れが良く、操作性が一段と向上

Point 2 ステンレス鋼の2~4.5倍にあたる  
3000~4500HVの硬度を達成し、  
長期にわたり本来のパフォーマンスを維持

Point 3 適度なしなりも兼ね備えた長寿命を実現  
インスツルメントのコスト削減に寄与



# レジン充填形成器 DLC



▶ダイヤモンドライクカーボンコーティング

1/1

●ヘラは薄く、適度にしなりがあるため、形成がしやすく、歯間部や歯肉溝へスムーズに挿入できます。

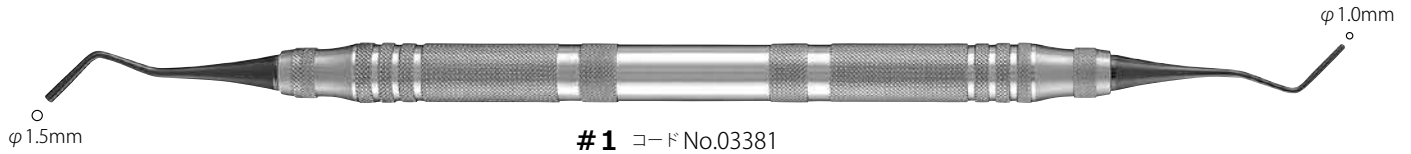

**#1** コード No.03381  
標準価格 **6,800**円  
充填



**#2** コード No.03382  
標準価格 **6,800**円  
充填・形成



**#3** コード No.03383  
標準価格 **6,800**円  
臼歯部近遠心面の充填・形成

●頸部がオフセットで、臼歯部遠心面に届きやすい角度です。



**#4** コード No.03384  
標準価格 **6,800**円  
前歯部唇側面の充填・形成



**#5** コード No.03385  
標準価格 **6,800**円  
小窩裂溝・咬合面の形成



**#6** コード No.03386  
標準価格 **6,800**円  
咬合面の充填

# レジン充填形成器 TMDU型 タイプ2



## ▶ダイヤモンドライクカーボンコーティング

1/1

- DLCは高硬度でキズがつきにくく、表面が平滑なコーティングのため、レジン離れがよく、操作性に優れています。
- ヘラは薄く、適度にしなりがあるため、形成がしやすく、歯間部や歯肉溝へスムーズに挿入できます。



**#1 レッド** コード No.03391  
標準価格 7,800円

[臨床動画]



**#2 ブルー** コード No.03392  
標準価格 7,800円

[臨床動画]



**#3 グリーン** コード No.03393  
標準価格 7,800円



**#4 ホワイト** コード No.03394  
標準価格 7,800円



**#5 イエロー** コード No.03395  
標準価格 7,800円



厚さ 0.2mm



[前歯部唇側面]  
歯頸側はカーブの内面  
切端側は外面を使用します。

**#1  
レッド**

[隣接面]  
厚みが薄いので狭い隣接面  
にも入ります。



厚さ 0.1mm



[小白歯部唇側面]  
頸部が屈曲しているので  
口唇が邪魔になりません。

**#2  
ブルー**

[白歯部咬合面]  
小窩裂溝の形成。



φ1.6mm

φ3.2mm



[白歯部咬合面・前歯部舌側面]  
ブラック1級窩洞において  
窩壁と窩底の線角まで気泡  
なく充填します。

**#3  
グリーン**

[白歯部咬合面]  
反対側で充填後の形成に。  
上顎中切歯舌側面の充填に  
も有効です。



[マージン部]  
硬化後の余剰レジン  
除去に。

**#4 (ナイフ)  
ホワイト**



φ0.9mm



[白歯部咬合面]  
副隆部の形成。

**#5  
イエロー**

[白歯部咬合面]  
小窩の形成。

# レジン充填形成器 TMDU型 タイプ3



## ▶ダイヤモンドライクカーボンコーティング

1/1

- DLCは高硬度でキズがつきにくく、表面が平滑なコーティングのため、レジン離れがよく、操作性に優れています。
- へらは薄く、適度にしなりがあるため、形成がしやすく、歯間部や歯肉溝へスムーズに挿入できます。



#1 ブルー コード No.03341  
標準価格 7,800円



#2 グリーン コード No.03342  
標準価格 7,800円



#3 レッド コード No.03343  
標準価格 7,800円



#4 シルバー コード No.03344  
標準価格 7,800円



[臼歯部・レジンキャリア]  
臼歯部の充填・形態付与。  
また、レジンのキャリアなど  
マルチに使用できます。

#1  
ブルー

[臼歯部咬合面・前歯部舌側面]  
窩壁と窩底の線角まで  
気泡なく充填します。



[臼歯部咬合面・前歯部舌側面]  
大きな窩洞の充填。

#2  
グリーン

[窩底・臼歯部咬合面]  
フロアブルレジンを窩洞の狭い  
ところへ流し込みます。また、  
咬合面副隆部の形成に。



[前歯部唇側面]  
厚みが薄くほどよいしなりが  
あり、審美的形態付与に有効  
です。

#3  
レッド

[最後臼歯遠心面]  
最後臼歯遠心面の充填・  
形成に届きやすい角度です。



[マージン部]  
硬化後の形態修正時、余剰レジ  
ンや溢出ボンディング剤を削ぎ  
落とすように除去します。

#4(ナイフ)  
シルバー

写真提供：大槻 昌幸 先生（東京医科歯科大学 う蝕制御学 准教授）

# レジン充填形成器 DLC ポイント式



- ハンドルとポイントの組合せが自由に選択できます。
  - 古くなったポイントだけを交換し、ハンドルを繰り返し使用できるので経済的です。
- ※滅菌・消毒の際は、サビの発生を防ぐためポイントを外して下さい。

ポイント式 分解図

1/1



| ハンドル片頭   |  | ハンドル両頭   |  |
|--|--|--|--|
| <b>P-A</b> コード No.10201<br>標準価格 3,200円<br>サイズ/φ8.0mm   |  | <b>P-B</b> コード No.10202<br>標準価格 4,000円<br>サイズ/φ8.0mm   |  |
| <b>P-F</b> コード No.10205<br>標準価格 3,200円<br>サイズ/φ6.0mm   |  | <b>P-C</b> コード No.10203<br>標準価格 4,000円<br>サイズ/φ6.0mm   |  |
| <small>P-A/ハンドル 医療機器届出番号 1181X1000634D003<br/>一般的名称 ナイフハンドル 販売名 P-Aハンドル<br/>P-F/ハンドル 医療機器届出番号 1181X1000634D007<br/>一般的名称 ナイフハンドル 販売名 P-Fハンドル</small> |  | <small>P-B/ハンドル 医療機器届出番号 1181X1000634D004<br/>一般的名称 ナイフハンドル 販売名 P-Bハンドル<br/>P-C/ハンドル 医療機器届出番号 1181X1000634D005<br/>一般的名称 ナイフハンドル 販売名 P-Cハンドル</small> |  |

## ポイント

▶ダイヤモンドライクカーボンコーティング



**#2A** コード No.23425  
標準価格 6,800円 (3入)



**#2B** コード No.23426  
標準価格 6,800円 (3入)

※厚さ 0.2mm

医療機器届出番号 1181X100065D621  
一般的名称 歯科用充填器 販売名 レジン充填形成器DLC P式

# コンポジット充填器 ポイント式



## ポイント

1/1

▶テフロンコーティング



**#CP3** コード No.03333  
標準価格 5,120円 (3入)



**#CP4** コード No.03334  
標準価格 5,120円 (3入)

※厚さ 0.2mm

※材質 テフロン塗装 耐熱温度200°C

医療機器届出番号 1181X100065D610  
一般的名称 歯科用充填器 販売名 コンポジット充填器 ポイント式

# コンジットシリンジ タイプ2



本体



ノズル L  
(プラグの色/ブルー)

L コード No.13251  
標準価格 16,060円 (ノズルL 100入)



ノズル S  
(プラグの色/グリーン)

S コード No.13252  
標準価格 16,060円 (ノズルS100入)

【使用方法】

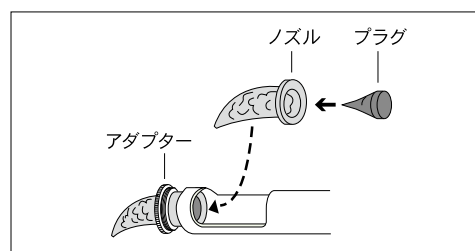

●必要量のコンジットレジンをつめプラグをノズルの中にはめこんだ後、シリンジの中へ挿入して使用します。



## 単品

| コードNo. | 品名     | 標準価格    | コードNo. | 品名   | 標準価格    | 入数   |
|--------|--------|---------|--------|------|---------|------|
| 13255  | 本体L    | 10,670円 | 13188  | ノズルL | 5,800円  | 100入 |
| 13256  | 本体S    | 10,670円 | 13190  | ノズルS | 5,800円  | 100入 |
| 90370  | アダプターL | 730円    | 13193  | ノズルL | 29,000円 | 500入 |
| 90371  | アダプターS | 730円    | 13194  | ノズルS | 29,000円 | 500入 |

※黒色部/材質 PPS 耐熱温度260℃

医療機器届出番号 11B1X1000665D616  
一般的名称 歯科用充填器 販売名 コンジットシリンジ

# 練成充填器



1/1



**#1** コード No.03001  
標準価格 2,420円



**#4** コード No.03004  
標準価格 2,420円

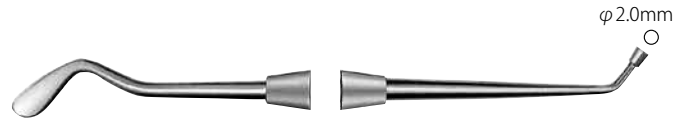

**#6** コード No.03006  
標準価格 2,420円

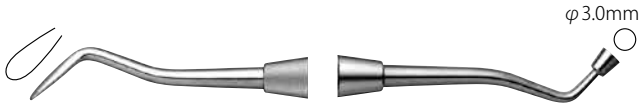

**#7** コード No.03007  
標準価格 2,420円

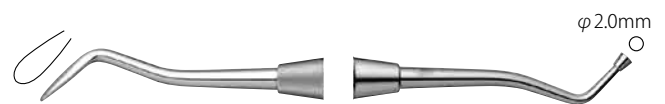

**#7A** コード No.03015  
標準価格 2,420円

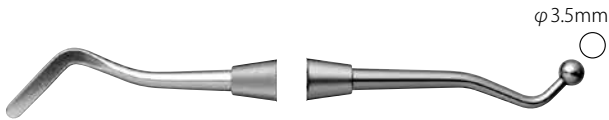

**#9** コード No.03009  
標準価格 2,420円

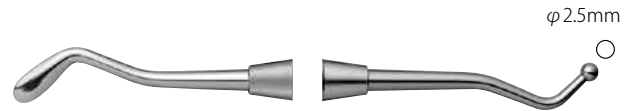

**#13** コード No.03013  
標準価格 2,420円



**#13A** コード No.03017  
標準価格 2,420円



**#14** コード No.03014  
標準価格 2,420円

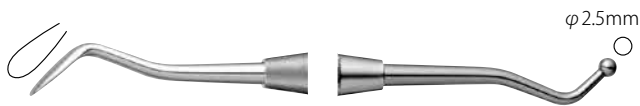

**#14A** コード No.03016  
標準価格 2,420円

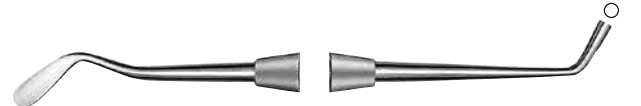

**SSW型 #2** コード No.03102  
標準価格 2,920円

医療機器届出番号 11B1X1000665D617  
一般的名称 歯科用充填器 販売名 練成充填器

# 隣接面充填器



1/1



厚さ 0.25mm

**前歯用** コード No.03231  
標準価格 4,130円

厚さ 0.23mm



厚さ 0.4mm

**白歯用** コード No.03232  
標準価格 4,130円

医療機器届出番号 11B1X1000665D602  
一般的名称 歯科用充填器 販売名 隣接面充填器

# シリケート充填器



1/1



厚さ 0.4mm

コード No.03241  
標準価格 3,190円

医療機器届出番号 11B1X1000665D603  
一般的名称 歯科用充填器 販売名 シリケート充填器

# 裏層器 F-B型



1/1



φ1.5mm

**#3** コード No.03203  
標準価格 4,730円

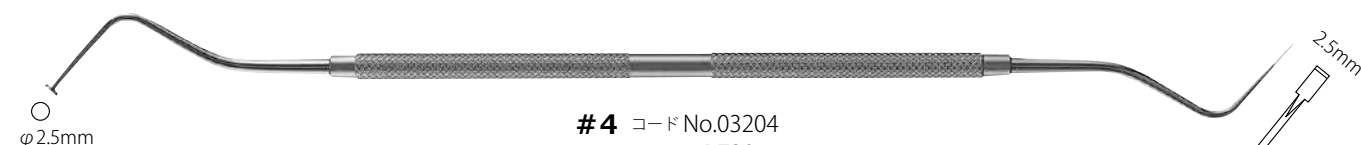

φ2.5mm

**#4** コード No.03204  
標準価格 4,730円

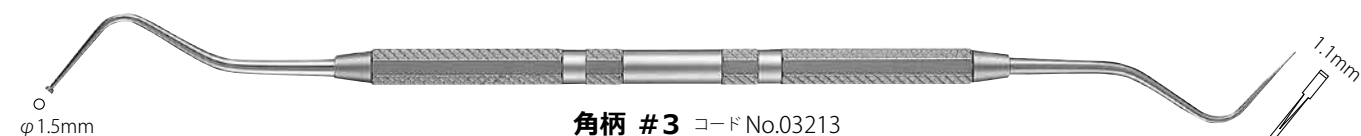

φ1.5mm

**角柄 #3** コード No.03213  
標準価格 4,730円

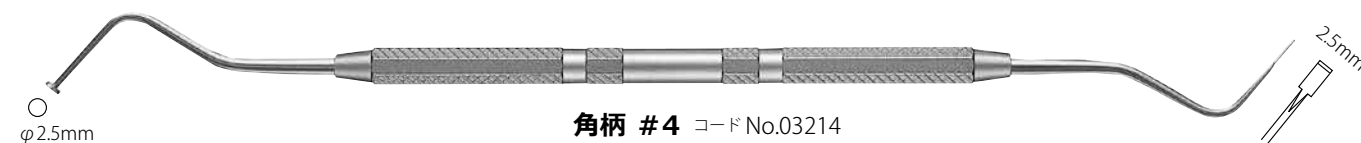

φ2.5mm

**角柄 #4** コード No.03214  
標準価格 4,730円

医療機器届出番号 11B1X1000665D601  
一般的名称 歯科用充填器 販売名 裏層器

# ボールポイントアプリケーター



1/1

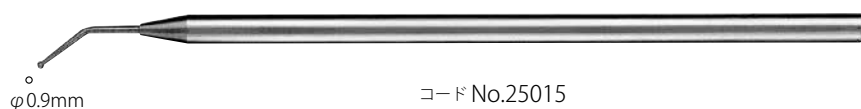

φ0.9mm

コード No.25015  
標準価格 1,630円

医療機器届出番号 11B1X1000665D604  
一般的名称 歯科用充填器 販売名 ボールポイントアプリケーター

# アマルガムカーバー



1/1



**丸柄** コード No.07100  
標準価格 4,800円

医療機器届出番号 11B1X1000665D402  
一般的名称 歯科用アマルガム形成器 販売名 アマルガムカーバー

# セパレーター



1/1

〔臨床動画〕



**アイボリー型** コード No.13161  
標準価格 6,800円  
前歯用



**エリオット型** コード No.13162  
標準価格 6,800円  
臼歯用



写真提供：木南 意澄 先生（昭和歯科・矯正歯科 院長）

医療機器届出番号 11B1X1000652D001  
一般的名称 歯間分離器 販売名 セパレーター

# コンタクトプロテクターセット



●歯牙切削時、隣在歯を保護します。

1/1

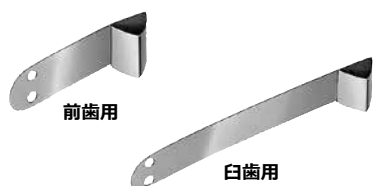

コードNo.13175  
標準価格 **5,200**円 (前歯用・白歯用 各10枚入)

※厚さ50 $\mu$ m  
※前歯用・白歯用ともに単品の販売はございません。

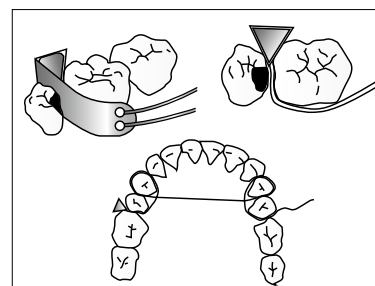

●穴にフロスを通して使います。

# マトリックスリテーナーセット



[ 装着方法 ]

1/1

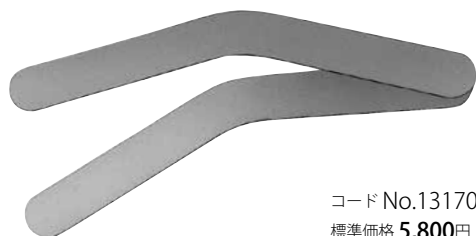

コードNo.13170  
標準価格 **5,800**円 (バンド10枚入)

※バンド厚さ/30 $\mu$ m  
※バンド長さ/62mm

①マトリックスリテーナーバンドの  
両端を合わせて輪にします。

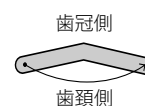

②輪にしたマトリックスリテーナーバンドをマトリックスリテーナー  
に挿入し、固定ネジを締めます。

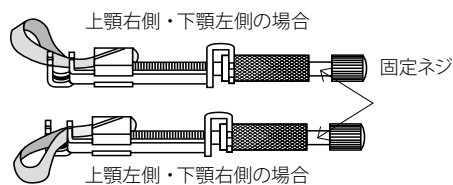

③調整ネジを締めて、目的歯に適合させます。

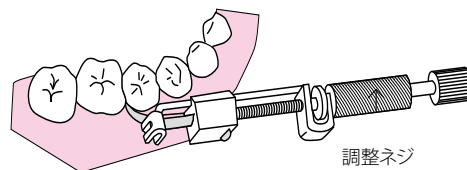

## 単品

| コードNo. | 品名              | 標準価格           | 入数   |
|--------|-----------------|----------------|------|
| 13171  | マトリックスリテーナー 本体  | <b>4,800</b> 円 | 1入   |
| 13172  | マトリックスリテーナー バンド | <b>1,000</b> 円 | 10枚入 |

|                    |  |                     |
|--------------------|--|---------------------|
| マトリックスリテーナー セット    | 医療機器届出番号 11B1X100066SD102<br>一般的名称 歯科用マトリックスリテーナ | 販売名 マトリックスリテーナーセット  |
| マトリックスリテーナー 本体     | 医療機器届出番号 11B1X100066SD101<br>一般的名称 歯科用マトリックスリテーナ | 販売名 マトリックスリテーナー     |
| マトリックスリテーナーバンド 10枚 | 医療機器届出番号 11B1X100066SD201<br>一般的名称 歯科用マトリックスバンド  | 販売名 マトリックスリテーナー バンド |

# ラバーダムクランプ



●#12A・#13Aは部分萌出歯にも装着できるよう、把握部をギザ付にし、左右の高さを段違いにしています。

▶マット仕上げ

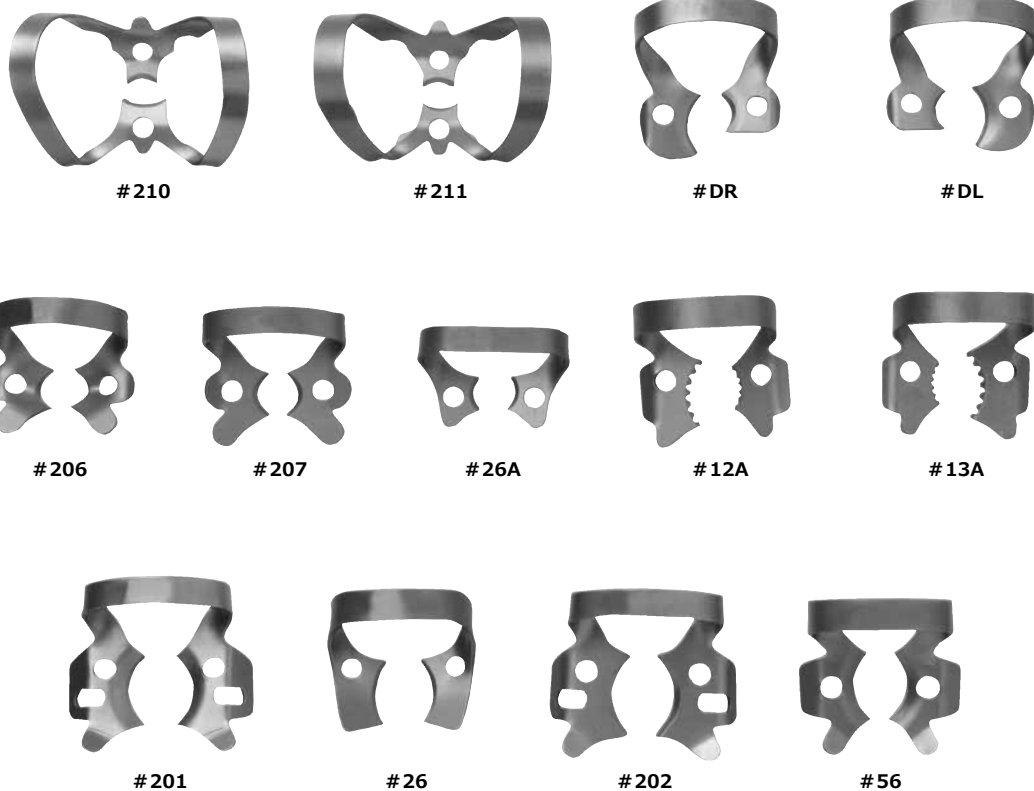

| コードNo. | 品名                         | 反り | 標準価格   |
|--------|----------------------------|----|--------|
| 08510  | ラバーダムクランプ #210 (前歯用)       | ②  | 3,000円 |
| 08511  | ラバーダムクランプ #211 (前歯用)       | ②  | 3,000円 |
| 08560  | ラバーダムクランプ #DR (下顎右側第一乳臼歯用) | ①  | 3,000円 |
| 08561  | ラバーダムクランプ #DL (下顎左側第一乳臼歯用) | ①  | 3,000円 |
| 08506  | ラバーダムクランプ #206 (小臼歯用)      | ①  | 3,000円 |
| 08507  | ラバーダムクランプ #207 (小臼歯用)      | ②  | 3,000円 |
| 08527  | ラバーダムクランプ #26A (小臼歯・乳前歯用)  | ②  | 3,000円 |
| 08512  | ラバーダムクランプ #12A (下顎大白歯・智歯用) | ②  | 3,000円 |
| 08513  | ラバーダムクランプ #13A (下顎大白歯・智歯用) | ②  | 3,000円 |
| 08501  | ラバーダムクランプ #201 (上顎大白歯用)    | ①  | 3,000円 |
| 08526  | ラバーダムクランプ #26 (上顎大白歯・乳臼歯用) | ①  | 3,000円 |
| 08502  | ラバーダムクランプ #202 (下顎大白歯用)    | ②  | 3,000円 |
| 08556  | ラバーダムクランプ #56 (下顎大白歯用)     | ①  | 3,000円 |

[ピークの反り]

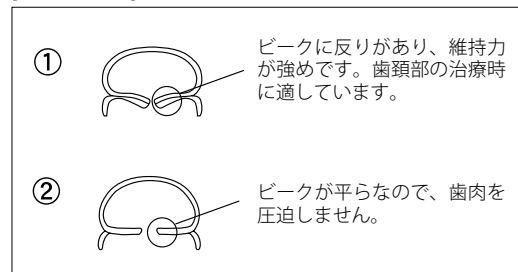

医療機器届出番号 11B1X100067D001  
 一般的名称 歯科用ラバーダムクランプ  
 販売名 ラバーダムクランプ

# クランプボード



サイズ/W132×D87mm

コードNo.08258  
 標準価格 5,200円

[装着例]

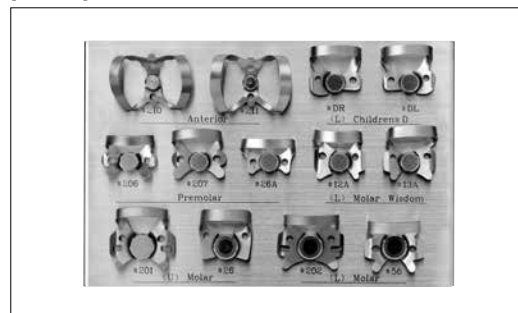

# ラバーダムパンチ タイプ2



1/1

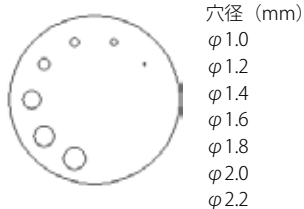

コード No.08111  
標準価格 24,000円

医療機器届出番号 1181X1000667D301  
一般的名称 歯科用ラバーダムパンチ 販売名 ラバーダムパンチ

# クランプ鉗子



1/1

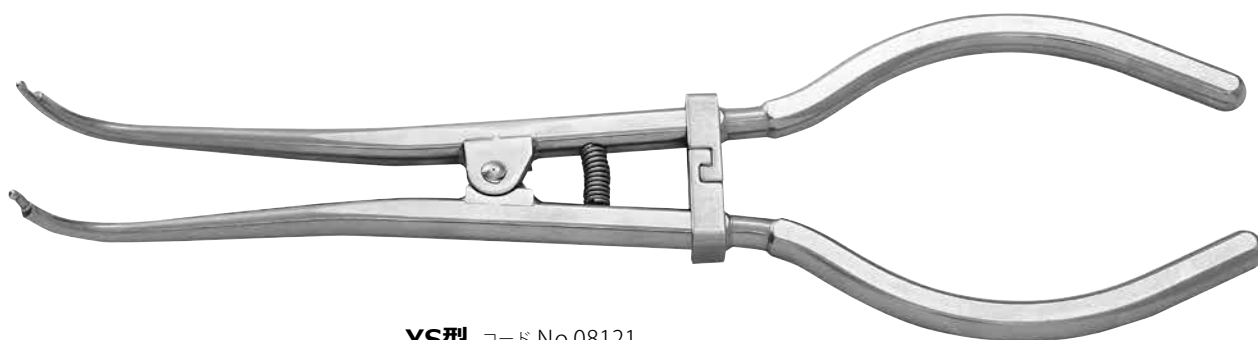

**YS型** コード No.08121  
標準価格 24,000円

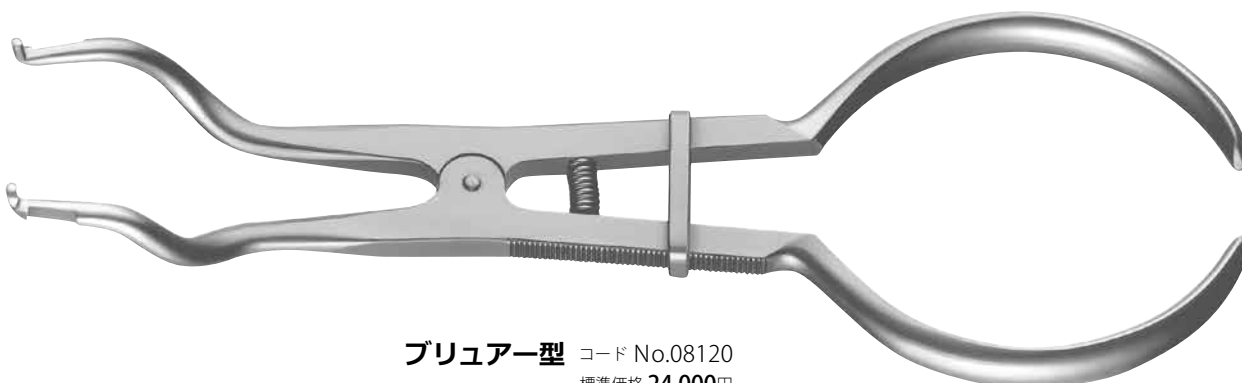

**ブリュアー型** コード No.08120  
標準価格 24,000円

医療機器届出番号 1181X1000667D201  
一般的名称 歯科用ラバーダムクランプ鉗子 販売名 クランプ鉗子



**大人用**  
コードNo.08101  
標準価格 2,000円

サイズ/W98×D90mm



**小児用**  
コードNo.08102  
標準価格 2,000円

サイズ/W89×D70mm

医療機器届出番号 11B1X1000667D101 販売名 ヤングフレーム  
一般的名称 歯科用ラバーダムフレーム

## ラバーダムキット タイプ2



コード No.08591  
標準価格 111,000円

### セット内容

|                |                      |
|----------------|----------------------|
| ラバーダムクランプ# 26  | ラバーダムクランプ# DR        |
| ラバーダムクランプ# 201 | ラバーダムクランプ# DL        |
| ラバーダムクランプ# 56  | ラバーダムクランプ# 12A       |
| ラバーダムクランプ# 202 | ラバーダムクランプ# 13A       |
| ラバーダムクランプ# 206 | クランプボード              |
| ラバーダムクランプ# 207 | ラバーダムパンチ タイプ2        |
| ラバーダムクランプ# 26A | クランプ鉗子 YS型           |
| ラバーダムクランプ# 210 | ヤングフレーム 大人用          |
| ラバーダムクランプ# 211 | 滅菌ケース ラバーダムキット タイプ2用 |

### 単品

#### 滅菌ケース ラバーダムキット タイプ2用

コードNo.24052

標準価格 17,000円

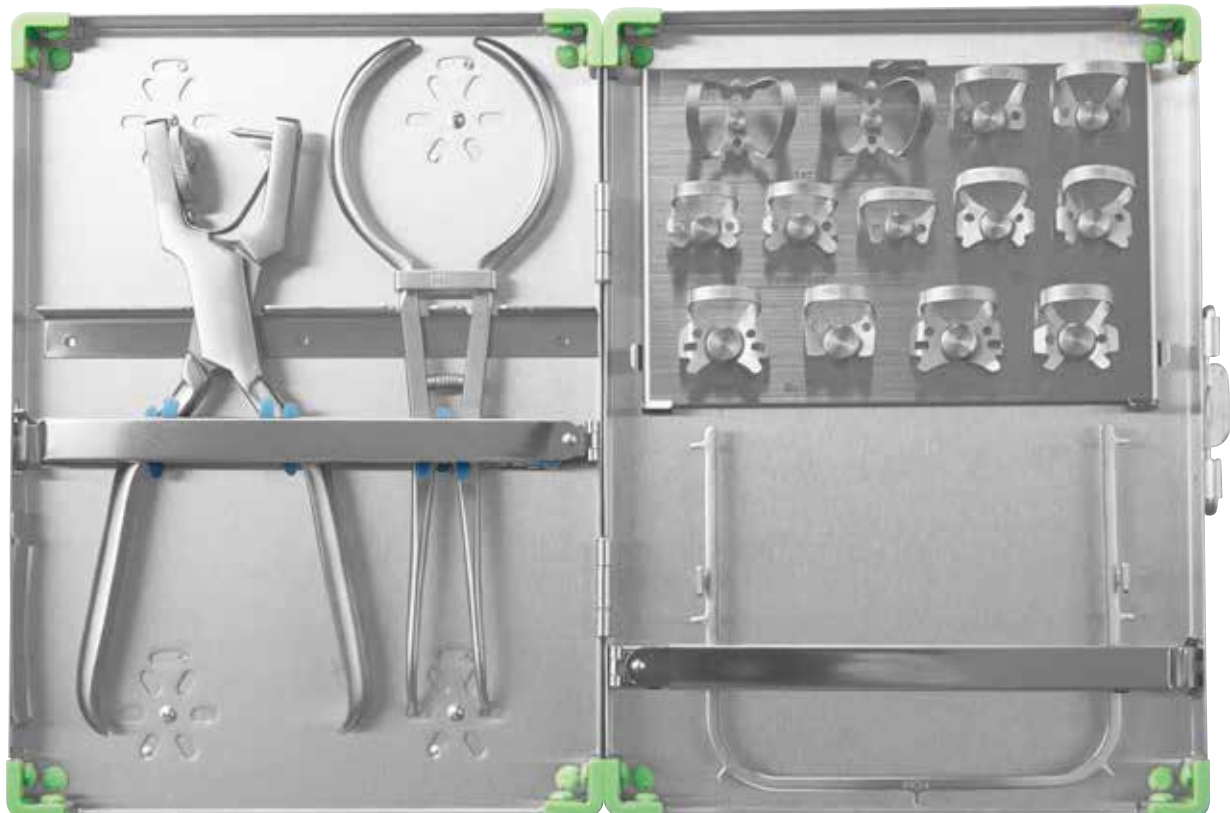

※緑色・青色部/材質Si 耐熱温度260℃

医療機器届出番号 11B1X1000667D402 販売名 ラバーダムキット タイプ2  
一般的名称 歯科用ラバーダム防湿キット

## エキスプローラー エンド用



- 根管口や根管内の探索、根管内石灰化部の除去に有効です。

1/1



#16 コードNo.01316  
標準価格 4,070円



写真提供：石井 宏先生  
(ペンシルバニア大学 非常勤講師  
神奈川歯科大学 非常勤講師)

医療機器届出番号 11B1X1000664D102  
一般的名称 歯科用探針 販売名 エクスプローラー

## ブローチホルダー



1/1



コード No.13150  
標準価格 1,400円

医療機器届出番号 11B1X1000663D001  
一般的名称 歯科用ブローチ 販売名 ブローチホルダー

## ファイルホルダー タイプ2



- 届きにくい大白歯の上下運動もラクに行えます。
- 1本で近心根・遠心根の根管治療に使用できます。

1/1



[装着例]

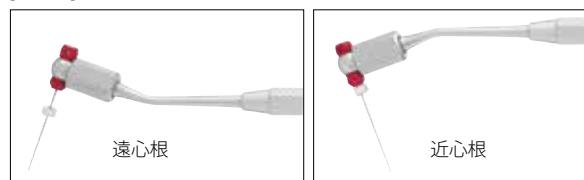

コードNo.08064  
標準価格 9,570円

※装着可能ファイル/ヘッド部径 φ3.2~4.2mm

## 洗浄用シリンジ 3ml タイプ2



1/1



コードNo.13228  
標準価格 8,860円

※本体/材質 PFA 耐熱温度260℃  
※指かけ・押棒/材質 PP 耐熱温度155℃

医療機器届出番号 11B1X1000655D101  
一般的名称 歯科用シリンジ 販売名 洗浄用シリンジ

# 吸引管 エンド用 タイプ2





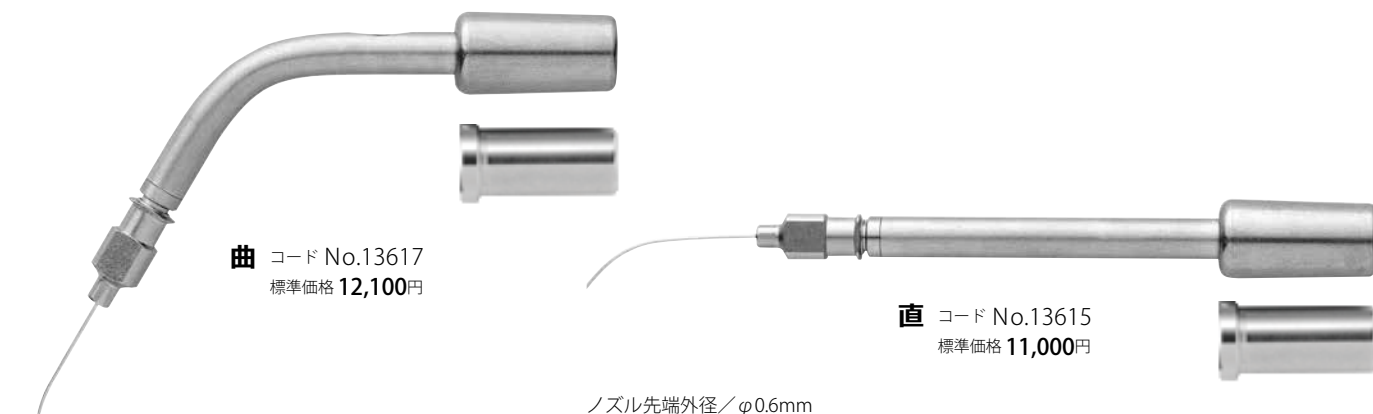

(吸引管本体〔ジョイント部φ10、φ11テーパー付〕、ノズル5本、ノズル掃除棒)

1/1



●吸引の気流で根管内を乾燥します。

|  |   |
|--|---|
| <b>単品</b>  |   |
|    | <b>ノズル</b> コード No.13616<br>標準価格 4,800円 (5入)   |
|    | <b>ノズル掃除棒</b> コード No.90341<br>標準価格 1,100円   |
| <b>別売</b>  |   |
|  | <b>クリーニングブラシ S(φ4)</b><br>コード No.13651<br>標準価格 4,200円 (12入)   |
| サイズ / 200mm  |   |

※バキューム部内径φ10~φ11mmのユニットに使用できます。  
※バキューム部内径がφ16mmのユニットは、バキュームチップアダプターをご使用下さい。(P.12)

医療機器承認番号 21900BZX00981000  
一般的名称 歯科用吸引管 販売名 吸引管 エンド用

# リーマースタンド セイフティ



- リーマー・ファイルを患者さんごとに管理できます。
- リーマー・ファイルを収納したまま、超音波洗浄・オートクレーブ滅菌できます。
- 逆さにしても落ちない機構です。

1/2



サイズ / W48×D43×H47mm

※穴径 / φ2.0mm  
※収納本数 / 11本  
※緑色部 / 材質 PP 耐熱温度155℃  
※製品にリーマー・ファイルは含まれません。

コード No.08415  
標準価格 5,400円

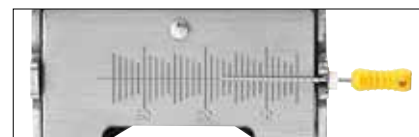

●本体前面にエンドゲージが付いています。



# リーマーガード



- リーマー・ファイル別、長さ別等に区別して管理ができて便利です。
- 逆さにしても、リーマー・ファイルが落ちない機構です。

1/2



- ※穴径/φ2.0mm
- ※収納本数/8本
- ※材質 POM 耐熱温度162℃
- ※製品にリーマー・ファイルは含まれません。

サイズ/W74×D10×H52mm

| コードNo. | 品名   | 標準価格   |
|--------|------|--------|
| 08431  | イエロー | 1,380円 |
| 08432  | オレンジ |        |
| 08433  | ピンク  |        |
| 08434  | ブルー  |        |
| 08435  | グリーン |        |



- カバーを倒すとスタンドになります。
- ゲージがついています。
- 連結して使用できます。

# クリーンポット



- 治療中、リーマー・ファイルを紙できれいにすることができます。
- ペーパー交換式。

1/2



サイズ/φ45×H36mm

コード No.08423  
標準価格 **7,800円**  
(ペーパー 100 枚付)

- ※製品にリーマー・ファイルは含まれません。

## 単品

ペーパー  
コード No.08422  
標準価格 **2,200円** (300枚入)

## フィンガールーラー



4/5



コード No.21155  
標準価格 3,800円



## 保存用スケール 4cm



1/1



コード No.21151  
標準価格 1,380円

## エンドゲージ



1/1

(表面)

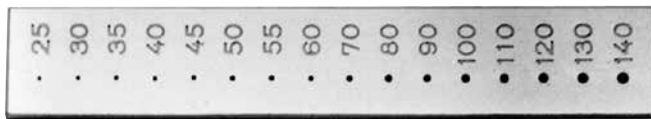

コード No.21154  
標準価格 9,570円

(裏面)

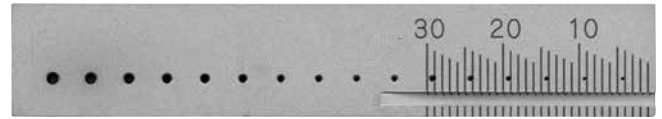

## X線ゲージ



1/1

スリーブ



X線ゲージ

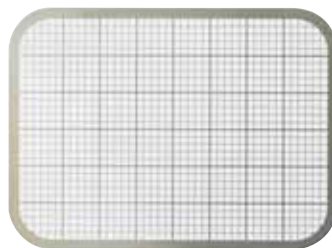

[装着方法]



コード No.21157  
標準価格 8,030円 (2入)

サイズ/X線ゲージ W33×D45mm  
スリーブ W38×D48×H8.5mm

※スリーブ/材質 Si 耐熱温度260℃

## ガッタパーチャケース・ミニ



1/2

- 仕切りが7個あるので、メイン・アクセサリポイントを収納できます。
- オートクレーブ滅菌対応のポイントであれば、ケースごと滅菌できます。



サイズ/W91×D42×H13mm

コード No.24017  
標準価格 6,500円

※緑色部/材質 Si 耐熱温度260℃  
※製品にガッタパーチャポイントは含まれません。

# クレンザー鉗子



- 狭い根管内にも挿入できるよう、可能な限り先端を細く改良しました。
- 破折リーマーの除去やガッタパーチャポイントの移送にも有効です。

1/1

0.7mm



**直** コード No.18910  
標準価格 **18,000**円  
前歯用

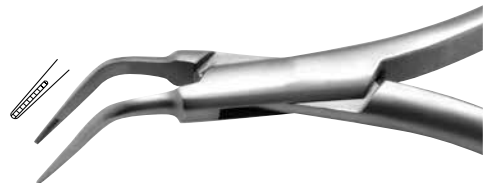
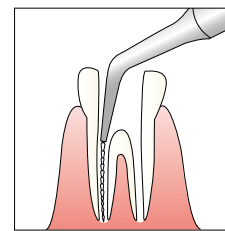

**曲** コード No.18911  
標準価格 **18,000**円  
臼歯用

医療機器届出番号 11B1X1000642D005  
一般的名称 歯科用起子及び剥離子 販売名 クレンザー鉗子

# ルートキャナルプライヤー



- 破折リーマーやペーパーポイント、スクリューポストを保持します。

1/1



コード No.08063  
標準価格 **24,000**円

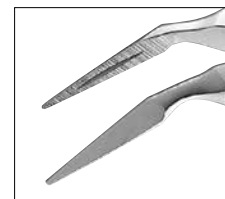

医療機器届出番号 11B1X1000642D004  
一般的名称 歯科用起子及び剥離子 販売名 ルートキャナルプライヤー

# スプレッター



1/1

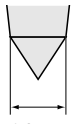

φ0.25mm  
φ0.4mm  
φ0.6mm  
※テーパー 3%

**S**

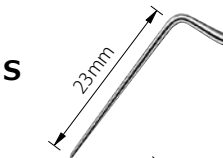

**#0.25S** コードNo.08001  
標準価格 3,850円

**#0.4S** コードNo.08002  
標準価格 3,850円

**#0.6S** コードNo.08003  
標準価格 3,850円

**L**

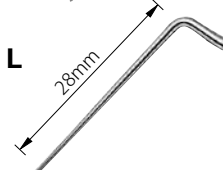

**#0.25L** コードNo.08004  
標準価格 3,850円

**#0.4L** コードNo.08005  
標準価格 3,850円

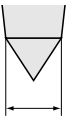

φ0.4mm  
※テーパー 3%

**#1** コードNo.08011  
標準価格 3,520円  
前歯用

**#2** コードNo.08012  
標準価格 3,520円  
上顎用

**#3** コードNo.08013  
標準価格 3,520円  
下顎用

医療機器届出番号 11B1X1000665D301  
一般的名称 歯科用根管スプレッター 販売名 スプレッター

# スプレッター(ウルトラ)



1/1

●超弾性金属を使用しているため、湾曲している根管でも根壁にそって加圧できます。

▶ニッケルチタン製

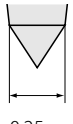

φ0.25mm  
φ0.4mm  
※テーパー 3%

**#0.25S** コードNo.08032  
標準価格 6,330円

**#0.4S** コードNo.08033  
標準価格 6,330円

医療機器届出番号 11B1X1000665D301  
一般的名称 歯科用根管スプレッター 販売名 スプレッター





# スプレッター ポイント式



- ハンドルとポイントの組合せが自由に選択できます。
- 古くなったポイントだけを交換し、ハンドルを繰り返し使用できるので経済的です。
- ※滅菌・消毒の際は、サビの発生を防ぐためポイントを外して下さい。

ポイント式 分解図



| ハンドル片頭  | ハンドル両頭   |
|---|--|
| <br><p><b>P-A</b> コードNo.10201<br/>標準価格 3,200円<br/>サイズ/φ8.0mm</p> | <br><p><b>P-B</b> コードNo.10202<br/>標準価格 4,000円<br/>サイズ/φ8.0mm</p> |
| <br><p><b>P-F</b> コードNo.10205<br/>標準価格 3,200円<br/>サイズ/φ6.0mm</p> | <br><p><b>P-C</b> コードNo.10203<br/>標準価格 4,000円<br/>サイズ/φ6.0mm</p> |
| P-Aハンドル 医療機器届出番号 11B1X1000634D003<br>一般的名称 ナイフハンドル 販売名 P-Aハンドル<br>P-Fハンドル 医療機器届出番号 11B1X1000634D007<br>一般的名称 ナイフハンドル 販売名 P-Fハンドル                    | P-Bハンドル 医療機器届出番号 11B1X1000634D004<br>一般的名称 ナイフハンドル 販売名 P-Bハンドル<br>P-Cハンドル 医療機器届出番号 11B1X1000634D005<br>一般的名称 ナイフハンドル 販売名 P-Cハンドル                     |

**ポイント**



φ0.25mm  
φ0.4mm  
※テーパー 3%

**#0.25S** コードNo.23551  
標準価格 4,130円(3入)

**#0.4S** コードNo.23552  
標準価格 4,130円(3入)

医療機器届出番号 11B1X1000665D302  
一般的名称 歯科用根管スプレッター 販売名 スプレッター ポイント式

# ルートチャンネルプラグー



**3本組** コード No.08025  
標準価格 7,200円

1/1

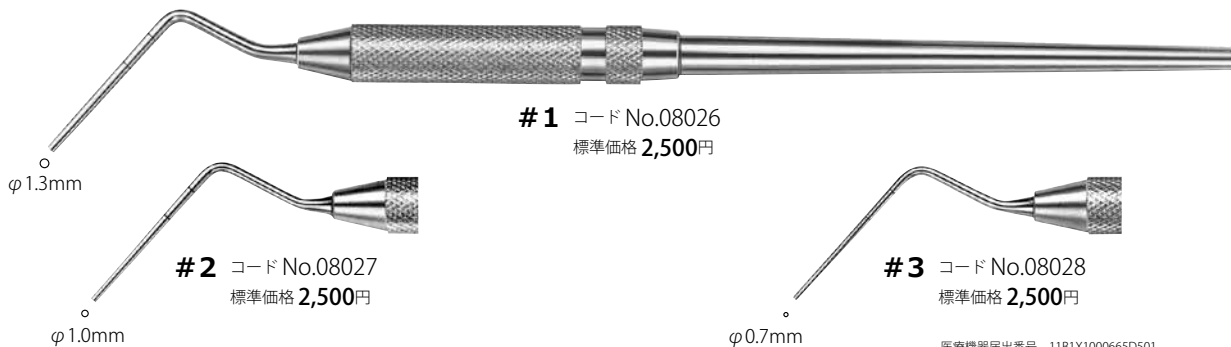

**#1** コード No.08026  
標準価格 2,500円

**#2** コード No.08027  
標準価格 2,500円

**#3** コード No.08028  
標準価格 2,500円

医療機器届出番号 11B1X1000665D501  
一般的名称 歯科用根管プラグー 販売名 ルートチャンネルプラグー

# 根管充填器



**3本組** コード No.08020  
標準価格 6,000円

1/1

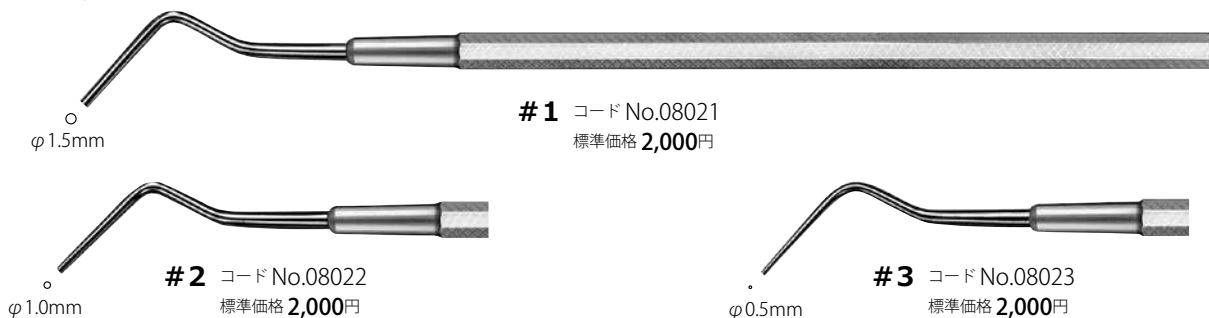

**#1** コード No.08021  
標準価格 2,000円

**#2** コード No.08022  
標準価格 2,000円

**#3** コード No.08023  
標準価格 2,000円

医療機器届出番号 11B1X1000665D503  
一般的名称 歯科用根管プラグー 販売名 根管充填器

# ガッタパーチェーンstrument



- 余分なガッタパーチャの切断と、その後の圧接が1本でできます。
- 加熱した熱が冷めにくい形状に設計しています。

1/1

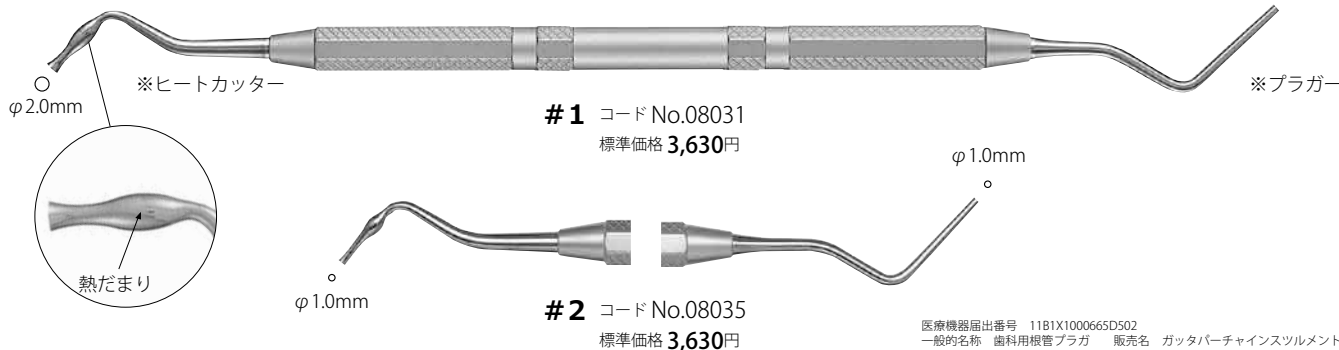

**#1** コード No.08031  
標準価格 3,630円

**#2** コード No.08035  
標準価格 3,630円

医療機器届出番号 11B1X1000665D502  
一般的名称 歯科用根管プラグー 販売名 ガッタパーチェーンstrument

# ヒートカッター

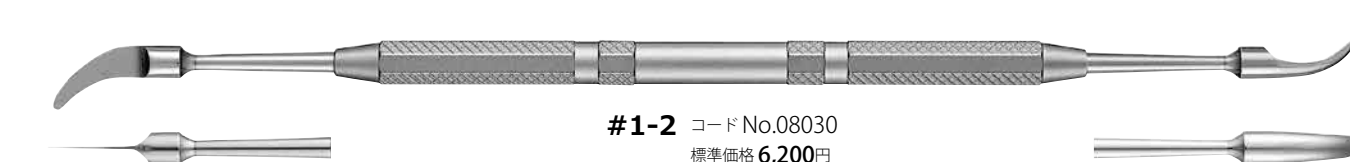

**#1-2** コード No.08030  
標準価格 6,200円

1/1

医療機器届出番号 11B1X1000665D001  
一般的名称 歯科用練成充填形成器 販売名 ヒートカッター

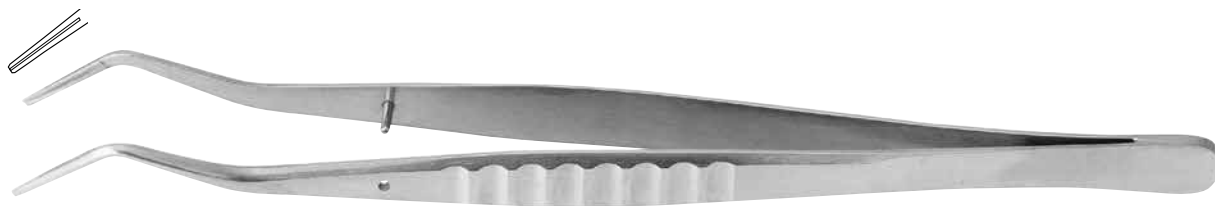

**#1** コード No.11311  
標準価格 5,800円



**#2** コード No.11312  
標準価格 5,800円

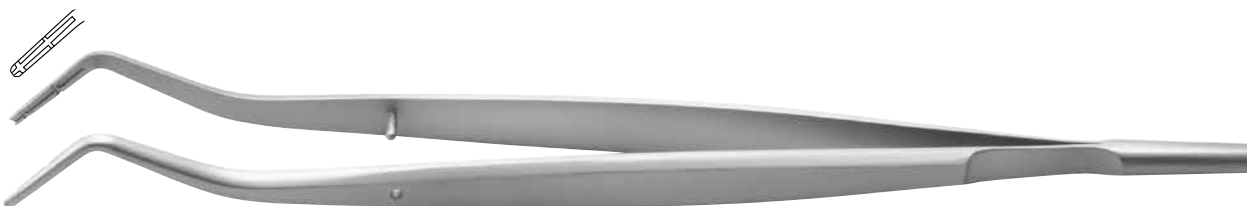

**#3** コード No.11113  
標準価格 6,200円



**ロック付** コード No.11316  
標準価格 6,800円



**ビーチ型** コード No.11117  
標準価格 5,800円

# ファイバーカッター タイプ2



●ガラスファイバーポストを切りたい長さに、簡単にカットできます。

1/1

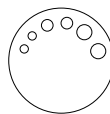

穴径 (mm)  
φ0.8  
φ1.05  
φ1.25  
φ1.5  
φ1.65  
φ2.1

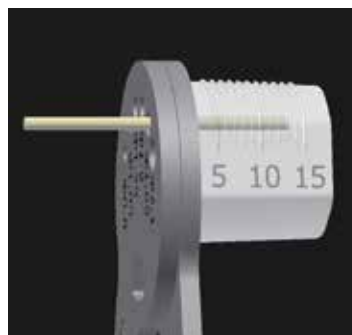

- カットしたガラスファイバーポストはホルダーに入るので、飛びません。
- 目盛りで切りたい長さを確認しながらカットできます。  
(範囲/5mm~15mm)

コード No.08071  
標準価格 16,000円

※ホルダー/材質 TPX 耐熱温度160℃



ファイバーカッター  
タイプ2  
での切断

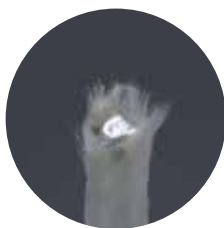

ラウンドバー  
での切断

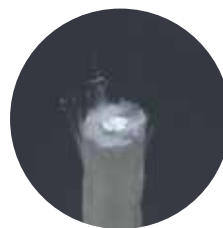

カッティングディスク  
での切断



ニッパー  
での切断

写真提供：坪田 有史 先生 (坪田デンタルクリニック・鶴見大学歯学部臨床教授)

# ファイバーポストチェッカー

- ファイバーポストの直径(1.0・1.2・1.4・1.6)のうち、どのサイズが最も適しているかを検討するためのインストゥルメントです。
- 3mm毎の目盛りが付与されていることで、築造窩洞の深さを確実に把握することができ、ファイバーポストの長さを定めることが可能です。
- ファイバーポストでの試適が不要となり、唾液等による汚染が避けられます。



# 1.0-1.2 コード No.08081  
標準価格 4,400円



# 1.4-1.6 コード No.08082  
標準価格 4,400円

## 【試適前】



## 【φ1.0のファイバーポストチェッカーで試適】



- ガッタパーチャが充填されている上部=ファイバーポストの窩底部となる箇所とインストゥルメントに隙間がない事をご確認ください。
- 根管の形状が原因で隙間ができてしまう場合は別のサイズのチェッカーで"試適"<sup>\*</sup>してください。

※本来ファイバーポスト本体で試適を行う為、当該品で行う同じ行為をここでは"試適"<sup>\*</sup>と表現しております。

## 【ファイバーポストチェッカー サイズ表】



| 最先端径 (A) | テーパ距離 (B) | 径 (C)  |
|----------|-----------|--------|
| φ0.3mm   | 2mm       | φ1.0mm |
| φ0.5mm   | 2mm       | φ1.2mm |
| φ0.7mm   | 2mm       | φ1.4mm |
| φ0.9mm   | 2mm       | φ1.6mm |

※目盛りは3mm毎に付与されています。

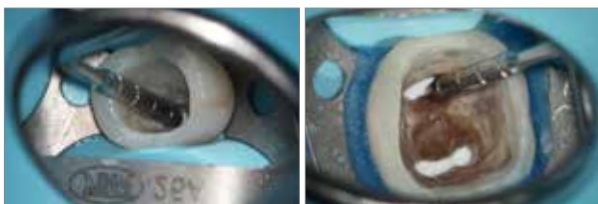

写真提供：瀧美 克幸 先生 (デンタルクリニックK 院長)

外科 / インプラント  
Dental Surgery  
Implantology



# Extracting forceps Claw

## 抜歯鉗子 Claw

抜歯鉗子の進化をその手に

4ヶ所の爪「Claw」を備えた特許取得\*の先端部を採用。安定した把持力と軽量なボディ、バネを用いた可動部のスムーズな作業性が、術者と患者様双方の負担を軽減します。

\* PAT.5858116

Point 1

### 「4ヶ所の爪による安定保持」

鉗子の爪が歯頸部の3~4か所にかかることによって、歯を安定して保持  
歯頸部の幅や湾曲の大きさを選ばずに幅広く適応



Point 2

### 「内面のギザによるスパイク効果」

内面ギザのエッジによるスパイク効果で、保持力向上  
力の掛け過ぎを防ぎ、脆くなった歯にも有効

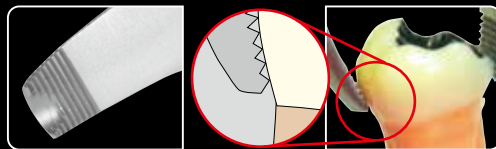

Point 3

### 「バネによる微調節機能」

歯頸部に適合させる際の  
コントロールを容易にし、操作性が向上

Point 4

### 「スリムな軽量ボディ」

従来製品の約1/2の重量  
スリムにする事で視野を確保

# 抜歯鉗子 Claw



- 4ヶ所の爪が力学的にバランスがとれた状態で歯を保持し、さらに内面ギザのスパイク効果で保持力を高めて確実につかめます。
- ハンドル部のバネにより先端の開閉をコントロールできる為、歯頸部へ容易に適合できます。

PAT.5858116

[臨床動画]

4/5

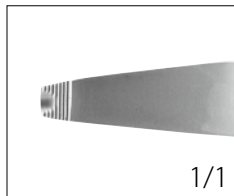

サイズ/162mm

**#1  
前歯**

コード No.17581  
標準価格 28,000円



サイズ/161mm

**#4  
小白歯**

コード No.17582  
標準価格 28,000円

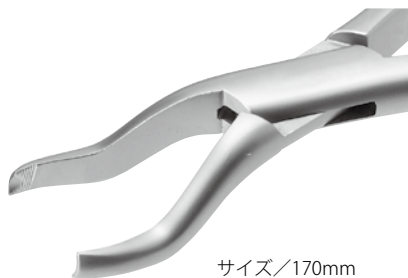
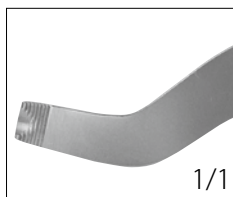

サイズ/170mm

**#10S  
上顎大白歯**

コード No.17583  
標準価格 28,000円



サイズ/168mm

**#27  
下顎大白歯**

コード No.17584  
標準価格 28,000円

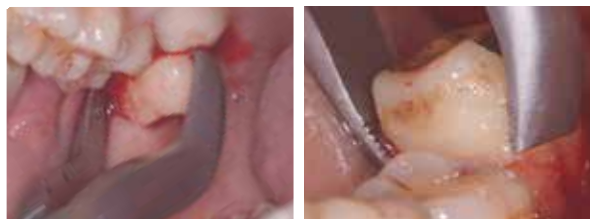

写真提供：青井 良太 先生 (SBC (Surgical Basic Course) 主幹)

# 抜歯鉗子 Claw 乳歯用



- 4ヶ所の爪が力学的にバランスがとれた状態で歯を保持し、さらに内面ギザのスパイク効果で保持力を高めて確実につかみまます。
- ハンドル部のバネにより先端の開閉をコントロールできる為、歯頸部へ容易に適合できます。

PAT.5858116

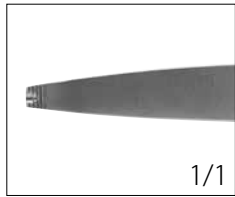

サイズ/147mm

**#An** コード No.17591  
標準価格 28,000円  
乳前歯

乳前歯  
抜歯時

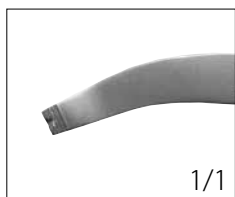

サイズ/146mm

**#Po-U** コード No.17592  
標準価格 28,000円  
上顎乳白歯



サイズ/146mm

**#Po-L** コード No.17593  
標準価格 28,000円  
下顎乳白歯

乳白歯  
抜歯時



## 抜歯鉗子 Claw 残根用



- 4ヶ所の爪が力学的にバランスがとれた状態で歯を保持し、さらに内面ギザのスパイク効果で保持力を高めて確実につかめます。
- ハンドル部のバネにより先端の開閉をコントロールできる為、歯頸部へ容易に適合できます。

【臨床動画】

4/5

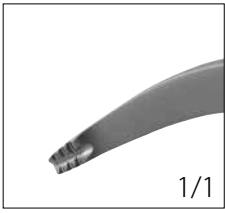

1/1



サイズ/165mm

**前歯** コード No.17075  
標準価格 28,000円

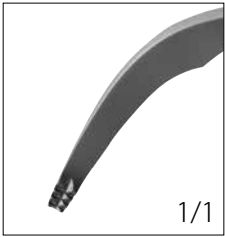

1/1



サイズ/165mm

**臼歯** コード No.17076  
標準価格 28,000円



写真提供：奈良 嘉峰先生（茅ヶ崎駅前奈良デンタルクリニック院長）

医療機器届出番号 11B1X1000639D301  
一般的名称 抜歯用鉗子 販売名 抜歯鉗子

## 抜歯鉗子 残根用 タイプ2



- シャープな先端部が歯根膜空隙に入り込み、内面ギザのエッジで強固に残根をつかめます。
- ハンドル部のバネにより、先端の開閉をコントロールできる為、力のかけ過ぎを防ぎます。

【臨床動画】

4/5



1/1



サイズ/165mm

**前歯残根用** コード No.17073  
標準価格 24,000円

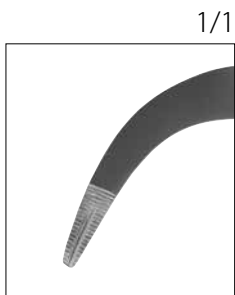

1/1



サイズ/160mm

**臼歯残根用** コード No.17074  
標準価格 24,000円

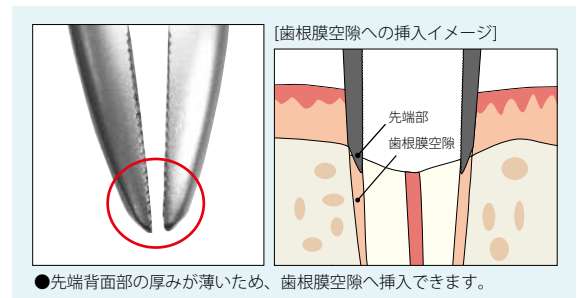

●先端背面部の厚みが薄いため、歯根膜空隙へ挿入できます。

医療機器届出番号 11B1X1000639D301  
一般的名称 抜歯用鉗子 販売名 抜歯鉗子

# 抜歯鉗子



## 使用部位

|    | 前歯  | 小白歯 |    | 大白歯     | 智歯   | 残根  |     | 歯根分離 |
|----|-----|-----|----|---------|------|-----|-----|------|
| 上顎 | #1  | #32 | #4 | #10S    | #8   | #65 | #69 | #67  |
| 下顎 | #46 | #21 |    | #17・#27 | #222 | #44 | 新型  | #66  |



●ハンドルの内側に使用部位が明記されています。



### #1

コード No.17001  
標準価格 22,000円  
上顎前歯



### #46

コード No.17046  
標準価格 22,000円  
下顎前歯

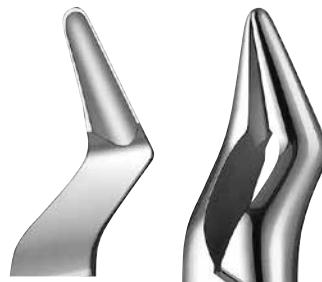

### #32

コード No.17032  
標準価格 22,000円  
上顎小白歯



### #21

コード No.17021  
標準価格 22,000円  
下顎小白歯



### #4

コード No.17004  
標準価格 22,000円  
上下顎 小白歯

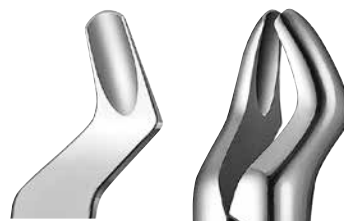

### #10S

コード No.17010  
標準価格 22,000円  
上顎大白歯



### #17

コード No.17017  
標準価格 22,000円  
下顎大白歯



**#27**  
コード No.17027  
標準価格 22,000円  
下顎大白歯

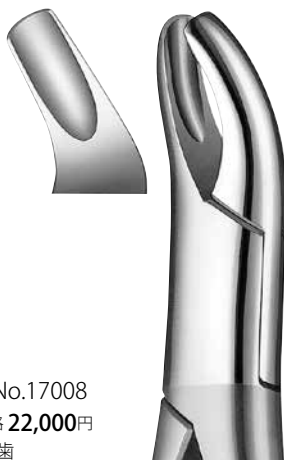

**#8**  
コード No.17008  
標準価格 22,000円  
上顎智歯



**#222**  
コード No.17222  
標準価格 22,000円  
下顎智歯



**#65**  
コード No.17065  
標準価格 22,000円  
上顎残根



**#44**  
コード No.17044  
標準価格 22,000円  
下顎残根



**#69**  
コード No.17069  
標準価格 22,000円  
上下顎 残根



**残根用 新型**  
コード No.17070  
標準価格 22,000円  
上下顎 残根



**#67**  
コード No.17067  
標準価格 22,000円  
上顎歯根分離



**#66**  
コード No.17066  
標準価格 22,000円  
下顎歯根分離

# 抜歯鉗子 乳歯用



## 使用部位

|    | 乳前歯 | 乳臼歯     | 乳歯残根 |     |
|----|-----|---------|------|-----|
| 上顎 | #1  | #10S    | #4   | #69 |
| 下顎 | #46 | #21・#27 |      |     |



### #1

コード No.17501  
標準価格 22,000円  
上顎乳前歯



### #46

コード No.17546  
標準価格 22,000円  
下顎乳前歯

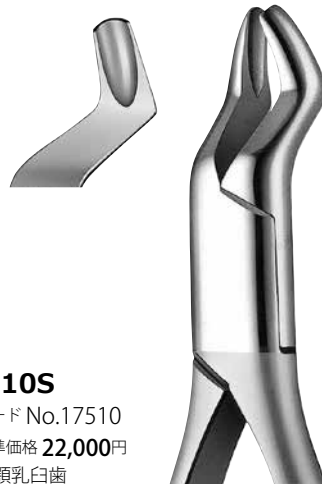

### #10S

コード No.17510  
標準価格 22,000円  
上顎乳臼歯



### #21

コード No.17521  
標準価格 22,000円  
下顎乳臼歯



### #27

コード No.17527  
標準価格 22,000円  
下顎乳臼歯



### #4

コード No.17504  
標準価格 22,000円  
上下顎 乳臼歯



### #69

コード No.17569  
標準価格 22,000円  
上下顎 乳歯残根

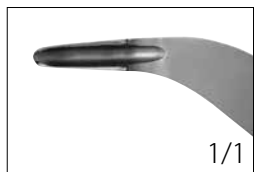

サイズ/157mm

**#1** コード No.17801  
標準価格 **28,000円**  
上下顎用



サイズ/166mm

**#2** コード No.17802  
標準価格 **28,000円**  
上顎用



サイズ/160mm

**#3** コード No.17803  
標準価格 **28,000円**  
下顎用

医療機器届出番号 11B1X1000639D401  
一般的名称 歯科用骨鉗子 販売名 骨鉗子 平川型

# 骨鉗子 デリケート

- 先端が小さいため、細部の骨除去に適しています。
- 不良肉芽組織の除去にも使用できます。

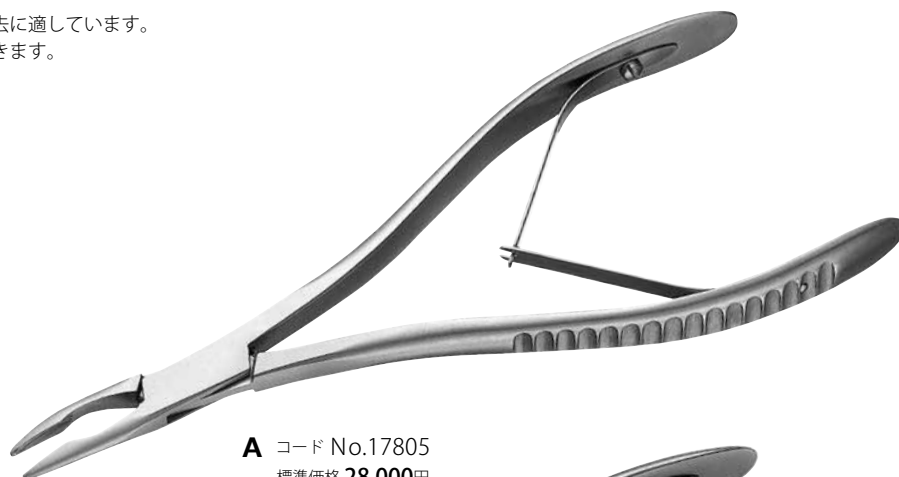

サイズ/152mm

**A** コード No.17805  
標準価格 **28,000円**

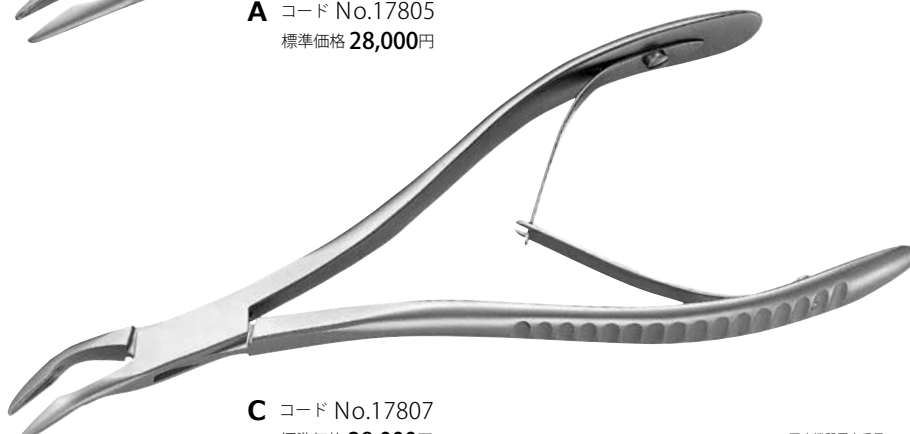

サイズ/150mm

**C** コード No.17807  
標準価格 **28,000円**

医療機器届出番号 11B1X1000639D403  
一般的名称 歯科用骨鉗子 販売名 骨鉗子 デリケート

# カートリッジシリンジ タイプ2



4/5

ネジタイプ



**A** コード No.14101  
標準価格 **6,800円**  
浸潤麻酔用



**B** コード No.14102  
標準価格 **8,200円**  
伝達麻酔用

ロックタイプ



**A** コード No.14103  
標準価格 **6,800円**  
浸潤麻酔用



**B** コード No.14104  
標準価格 **8,200円**  
伝達麻酔用

※黒色部/材質 PPS 耐熱温度271℃

医療機器届出番号 11B1X1000648D002  
一般的名称 歯科麻酔用注射筒 販売名 カートリッジシリンジタイプ2

# カートリッジシリンジ 1ml用



4/5

ネジタイプ



コード No.14115  
標準価格 **6,800円**  
浸潤麻酔用

ロックタイプ



コード No.14116  
標準価格 **6,800円**  
浸潤麻酔用

※黒色部/材質 PPS 耐熱温度271℃

医療機器届出番号 11B1X1000648D001  
一般的名称 歯科麻酔用注射筒 販売名 カートリッジシリンジ

単品 ※タイプ2、1mL用共通です。



ネジキャップ  
コード No.90209  
標準価格 **1,210円**



ルアーロックキャップ  
コード No.90320  
標準価格 **1,210円**

# 止血鉗子 モスキート



1/1



**直** コード No.29001  
標準価格 11,000円



**曲** コード No.29002  
標準価格 11,000円

医療機器届出番号 1181X1000639D203  
一般的名称 鉗子 販売名 止血鉗子 モスキート

# 止血鉗子 ペアン



1/1

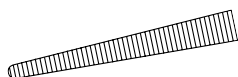

コード No.29004  
標準価格 12,000円

医療機器届出番号 1181X1000639D205  
一般的名称 鉗子 販売名 止血鉗子 ペアン

# 鋭匙



[臨床動画] 1/1



3.0mm  
4.4mm

**直** コード No.14310  
標準価格 11,000円

2.0mm  
2.8mm



3.0mm  
4.4mm

**曲 ロングネック** コード No.14316  
標準価格 11,000円

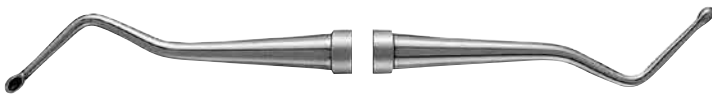

2.0mm  
2.8mm

**曲 #1** コード No.14311  
標準価格 11,000円



2.5mm  
3.6mm

**曲 #2** コード No.14312  
標準価格 11,000円

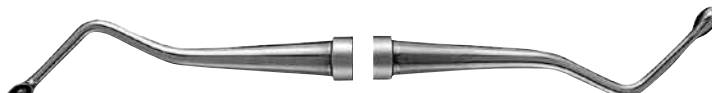

3.0mm  
4.4mm

**曲 #3** コード No.14313  
標準価格 11,000円

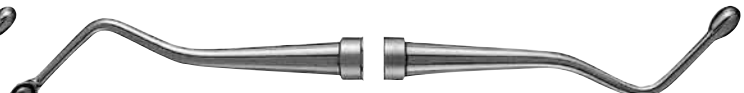

3.5mm  
5.0mm

**曲 #4** コード No.14314  
標準価格 11,000円



5.0mm  
7.0mm

**曲 #5** コード No.14315  
標準価格 11,000円



3.0mm  
6.0mm

**曲 SSW型 #85** コード No.14317  
標準価格 9,800円

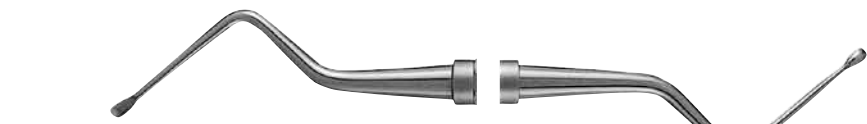

2.0mm  
4.0mm

**曲 SSW型 #86** コード No.14318  
標準価格 9,800円

医療機器届出番号 11B1X100062D002  
一般的名称 歯科用キュレット 販売名 鋭匙

# 有窓鋭匙



1/1



コード No.14319  
標準価格 11,000円

医療機器届出番号 11B1X1000637D001  
一般的名称 輪ひ 販売名 有窓鋭匙 曲

# ユニバーサルキュレット <sup>エスト</sup> est2



- 根面に付着した不良肉芽や強固な沈着の除去に有効です。
- 細かい肉芽や沈着物にも有効です。

1/1



**ヤンガーグッド** コード No.33341  
標準価格 9,800円

※先端幅/1.00mm



写真提供：築山 鉄平 先生  
(つきやま歯科医院  
専門医療クリニック天神 院長)

写真提供：多保 学 先生  
(たば歯科医院 理事長  
日本歯科大学付属病院 臨床准教授)

- 根面に付着した不良肉芽や強固な沈着の除去に有効です。
- Gキュレットより、シャंक及びブレードが太くしなやかにいため、強固に付着した沈着物の除去に有効です。



**プリチャード** コード No.33342  
標準価格 9,800円

※先端幅/1.60mm



写真提供：築山 鉄平 先生 (つきやま歯科医院 専門医療クリニック天神 院長)

医療機器届出番号 11B1X1000662D213  
一般的名称 歯科用キュレット 販売名 ユニバーサルキュレット est2

# 鋭匙プライヤー



- バネ付ハンドルのため、微妙な力加減ができ、軟組織をしっかり掴めます。
- 先端が細長く作られており、狭い抜歯窩や最後臼歯にも届きやすい形状です。

1/1



**スリム** コード No.14321  
標準価格 32,000円

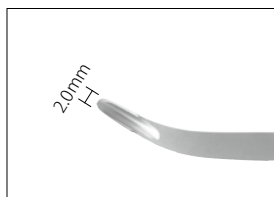

**ヘガール型** コード No.14320  
標準価格 26,800円

医療機器届出番号 11B1X1000662D001  
一般的名称 歯科用キュレット 販売名 鋭匙プライヤー

# エレベーター D型

●しっかりと握れる径の太いハンドルです。

直



**#1S**

コード No.16121  
標準価格 **9,800円**  
先幅4.0mm



**#2S**

コード No.16122  
標準価格 **9,800円**  
先幅3.5mm



**#3S**

コード No.16123  
標準価格 **9,800円**  
先幅3.0mm



**#4S**

コード No.16124  
標準価格 **9,800円**  
先幅2.5mm



**#5S**

コード No.16125  
標準価格 **9,800円**  
先幅2.0mm

反



**#1C**

コード No.16126  
標準価格 **9,800円**  
先幅4.0mm



**#2C**

コード No.16127  
標準価格 **9,800円**  
先幅3.5mm



**#3C**

コード No.16128  
標準価格 **9,800円**  
先幅3.0mm



**#4C**

コード No.16129  
標準価格 **9,800円**  
先幅2.5mm



**#5C**

コード No.16130  
標準価格 **9,800円**  
先幅2.0mm

※修理にて「刃研ぎ」をお受けできます。

NM

●幅広の先端が特長のエレベーター。

[臨床動画] 1/1



|  |  |   |  |  |
|--|--|---|--|--|
| <p><b>#NM1</b><br/>コード No.16055<br/>標準価格 <b>9,800円</b><br/>先幅5.0mm</p> | <p><b>#NM2</b><br/>コード No.16056<br/>標準価格 <b>9,800円</b><br/>先幅4.5mm<br/>(日大型)</p> | <p><b>#NM2S</b><br/>コード No.16059<br/>標準価格 <b>9,800円</b><br/>先幅4.5mm<br/>ストレート</p> | <p><b>#NM2A</b><br/>コード No.16058<br/>標準価格 <b>9,800円</b><br/>先幅4.5mm<br/>リバース</p> | <p><b>#NM3</b><br/>コード No.16057<br/>標準価格 <b>9,800円</b><br/>先幅4.0mm</p> |
|--|--|---|--|--|



●先端がより薄くなっているため、歯根膜にスムーズに挿入できます。

[#NM2 頬側からの使用例]



[#NM2A 舌側からの使用例]



残根用 NM

智歯用 NM

●作業長が通常の#NMエレベーターに比べ、10mm長くなっています。  
●指をかけるくぼみがあるため、滑りにくく、力がかけやすいです。



|  |   |  |
|--|---|--|
| <p><b>残根用 #NM1</b><br/>コード No.16554<br/>標準価格 <b>9,800円</b><br/>先幅2.5mm</p> | <p><b>残根用 #NM1S</b><br/>コード No.16555<br/>標準価格 <b>9,800円</b><br/>先幅2.5mm<br/>ストレート</p> | <p><b>残根用 #NM1R</b><br/>コード No.16556<br/>標準価格 <b>9,800円</b><br/>先幅2.5mm<br/>リバース</p> |
|--|---|--|



|   |   |
|---|---|
| <p><b>智歯用 #NM2</b><br/>コード No.16095<br/>標準価格 <b>11,000円</b><br/>先幅4.5mm</p> | <p><b>智歯用 #NM2A</b><br/>コード No.16098<br/>標準価格 <b>11,000円</b><br/>先幅4.5mm<br/>リバース</p> |
|---|---|

※ハンドルに「RT」と刻印が入っています。  
残根：Root Tip

※ハンドルに「WT」と刻印が入っています。  
智歯：Wisdom Tooth



写真提供：津田 宏尚 先生  
(インプラントセンター津田デンタルクリニック院長)

※修理にて「刃研ぎ」をお受けできます。

# エレベーター B型

●操作性の良いスタンダードなハンドルです。

直



**#1S**

コード No.16101  
標準価格 **9,800円**  
先幅4.0mm



**#2S**

コード No.16102  
標準価格 **9,800円**  
先幅3.5mm



**#3S**

コード No.16103  
標準価格 **9,800円**  
先幅3.0mm



**#4S**

コード No.16104  
標準価格 **9,800円**  
先幅2.5mm



**#5S**

コード No.16105  
標準価格 **9,800円**  
先幅2.0mm

反



**#1C**

コード No.16106  
標準価格 **9,800円**  
先幅4.0mm



**#2C**

コード No.16107  
標準価格 **9,800円**  
先幅3.5mm



**#3C**

コード No.16108  
標準価格 **9,800円**  
先幅3.0mm



**#4C**

コード No.16109  
標準価格 **9,800円**  
先幅2.5mm



**#5C**

コード No.16110  
標準価格 **9,800円**  
先幅2.0mm

※修理にて「刃研ぎ」をお受けできます。

## アングル

- 少ない開口量でも臼歯部に届くアングルなので、開口不全の患者さんに有効です。



**#20AL** コード No.16015  
標準価格 **9,800円**  
先幅3.5mm



**#21AL** コード No.16016  
標準価格 **9,800円**  
先幅3.5mm



- 頬(唇)側に歯質がなく先端部がかかりにくい場合に舌(口蓋)側から少ない開口量でアクセスできます。

写真提供：今北 将人 先生 (スマイル歯科・北海道医療大学 非常勤講師)

## 智歯用

- 作業長が通常のエレベーターに比べ20mm長くなっています。
- 指をかけるくぼみがあるため、安定します。



**智歯用 #1**  
コード No.16065  
標準価格 **11,000円**  
先幅3.0mm  
浅曲



**智歯用 #2**  
コード No.16066  
標準価格 **11,000円**  
先幅3.0mm  
深曲



**智歯用 #3**  
コード No.16067  
標準価格 **11,000円**  
先幅3.0mm  
逆曲

※ハンドルに「WT」と刻印が入っています。

智歯：Wisdom Tooth

※修理にて「刃研ぎ」をお受けできます。

# エレベーター B型 スピアー



- 槍状の薄い先端部のため、歯根膜空隙へ挿入がしやすく歯根膜線維を鋭利に切断します。
- インプラントの即時埋入症例の抜歯時、歯周組織をできる限り傷つけずに残すことができます。

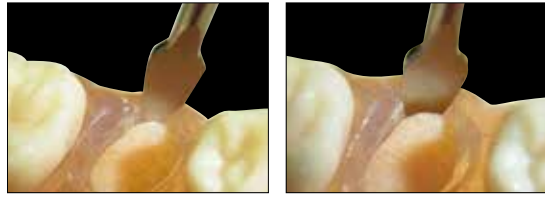

- 槍状の先端が、残根等の見つけにくい歯根膜空隙の探知を可能にします。
- 薄い先端部で、狭窄している歯根膜空隙にも挿入できます。

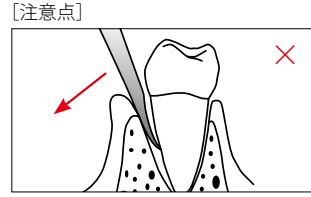
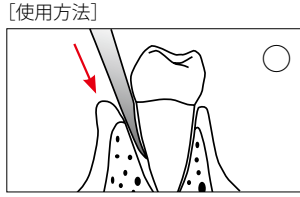

[臨床動画]



- 先端部を歯根膜空隙に根尖側方へ挿入することにより、歯周靭帯を切断し、楔作用で歯牙を挺出させます。
- てこの作用で歯根を持ち上げるような操作は行わないでください。先端部が破折、変形する恐れがあります。



**#1S**  
コード No.16141  
標準価格 **9,800円**  
ストレート

**#1C**  
コード No.16144  
標準価格 **9,800円**  
カーブ

**#1R**  
コード No.16147  
標準価格 **9,800円**  
リバース



**#2**  
コード No.16145  
標準価格 **9,800円**



**#3**  
コード No.16146  
標準価格 **9,800円**



写真提供：奈良 嘉峰先生（茅ヶ崎駅前奈良デンタルクリニック院長）

[#1C(カーブ)]



- 先端部が反っているため、歯軸に合わせて挿入しづらい臼歯部での使用に有効です。

[#1R(リバース)]

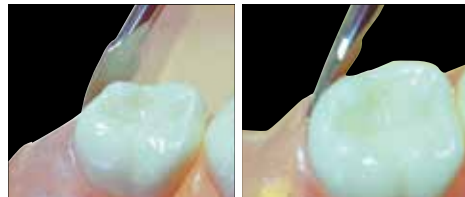

- 先端部が内側に反っているため、臼歯部の遠心面や舌・口蓋側からのアプローチに有効です。

[#2・#3]



- 臼歯部などストレートシャंकでは届きにくい部位に有効です。
- 作業部の中心がハンドルの延長線上になるように設計されているため、操作バランスがよく、感覚伝達性に優れています。

※修理にて「刃研ぎ」をお受けできます。

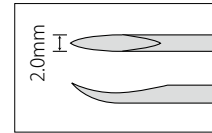
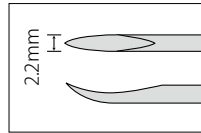

**#1S**

コード No.16085  
標準価格 9,800円



**#2A**

コード No.16086  
標準価格 9,800円



**#3A**

コード No.16087  
標準価格 9,800円



**両頭**

コード No.14601  
標準価格 9,800円

# ルートチップエレベーター

ストレート

カーブ

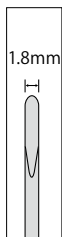

**#1S-0**  
コードNo.16810  
標準価格 9,800円



●前歯部から小白歯部あたりまでは先端部を歯軸と一致させやすいため、先端方向がわかりやすいストレートをセレクト。  
臼歯部では初めの歯根膜空隙の拡大に有効です。



**#1S-15**  
コードNo.16811  
標準価格 9,800円  
反り角度/15°

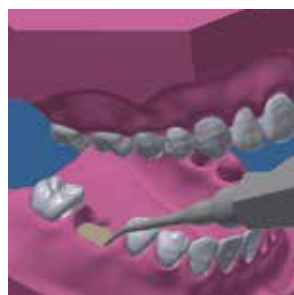

●臼歯部はストレートでは先端部を歯軸と一致させにくいいため、術歯の部位、傾斜、患者さんの開口量に合わせて2種類のカーブからセレクト。



**#1S-30**  
コードNo.16812  
標準価格 9,800円  
反り角度/30°



下顎左側6番 遠心根



下顎左側6番 近心根



下顎右側7番

写真提供：甘利 佳之先生（アマリ歯科クリニック 院長）

※修理にて「刃研ぎ」をお受けできます。

## リバース



**#1S-15R**  
 コード No.16813  
 標準価格 **9,800円**  
 逆反り角度/15°



**#1S-30R**  
 コード No.16814  
 標準価格 **9,800円**  
 逆反り角度/30°

## アングル



**#2A**  
 コード No.16076  
 標準価格 **9,800円**  
 反り角度/30°



**#3A**  
 コード No.16077  
 標準価格 **9,800円**  
 反り角度/30°



●臼歯遠心側・舌、口蓋側からのアクセスにはリバースをセレクト。

●開口量が少ない患者さん、根尖付近の残根には頰部が屈曲したアングルをセレクト。



下顎左側6番 遠心根

# 骨膜剥離子



1/1

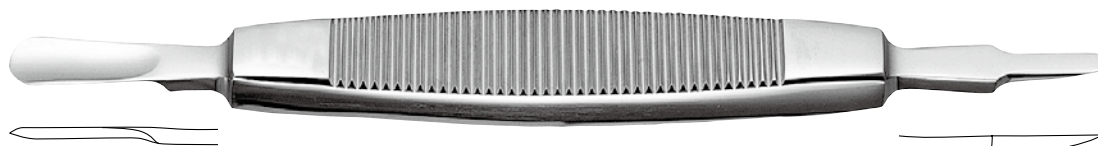

**#13** コード No.15130  
標準価格 12,000円



**#9** コード No.15131  
標準価格 12,000円

刃付

●広範囲の骨膜の剥離や組織の排除・保護に使用する《モルト#9》です。

医療機器届出番号 11B1X1000642D012  
一般的名称 歯科用起子及び剥離子 販売名 骨膜剥離子

# 粘膜剥離子



1/1



**#13** コード No.15141  
標準価格 12,000円

刃付

●広範囲の粘膜や嚢胞壁の剥離、組織の排除・保護に使用します。



**#14** コード No.15140  
標準価格 12,000円



**七浦型** コード No.14230  
標準価格 11,000円

医療機器届出番号 11B1X1000642D013  
一般的名称 歯科用起子及び剥離子 販売名 粘膜剥離子

# ディセクター

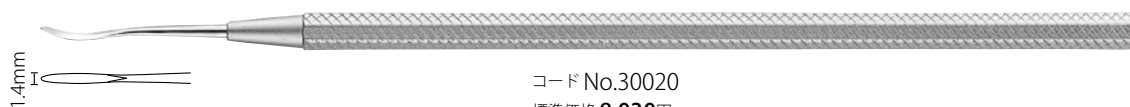

コード No.30020  
標準価格 8,030円



写真提供：中家 麻里 先生  
(なかや歯科 院長)

医療機器届出番号 11B1X1000634D301  
一般的名称 歯肉切除メス 販売名 ディセクター

# Periosteal Order System

## 剥離子オーダーシステム

手法に合わせて、セレクト自在

「ハンドル」と「双方の先端部」を自由に組み合わせて、オリジナル剥離子をオーダー可能。  
スムーズな治療を叶え、インスツルメントに要するコストやスペースの削減にも貢献します。

Point 1 ハンドル×3種類、先端部×31種類の豊富なラインナップ

Point 2 手法に合わせて手組み合わせることで、スムーズな治療が可能

Point 3 インスツルメントの本数を減らせるので、コスト削減に貢献

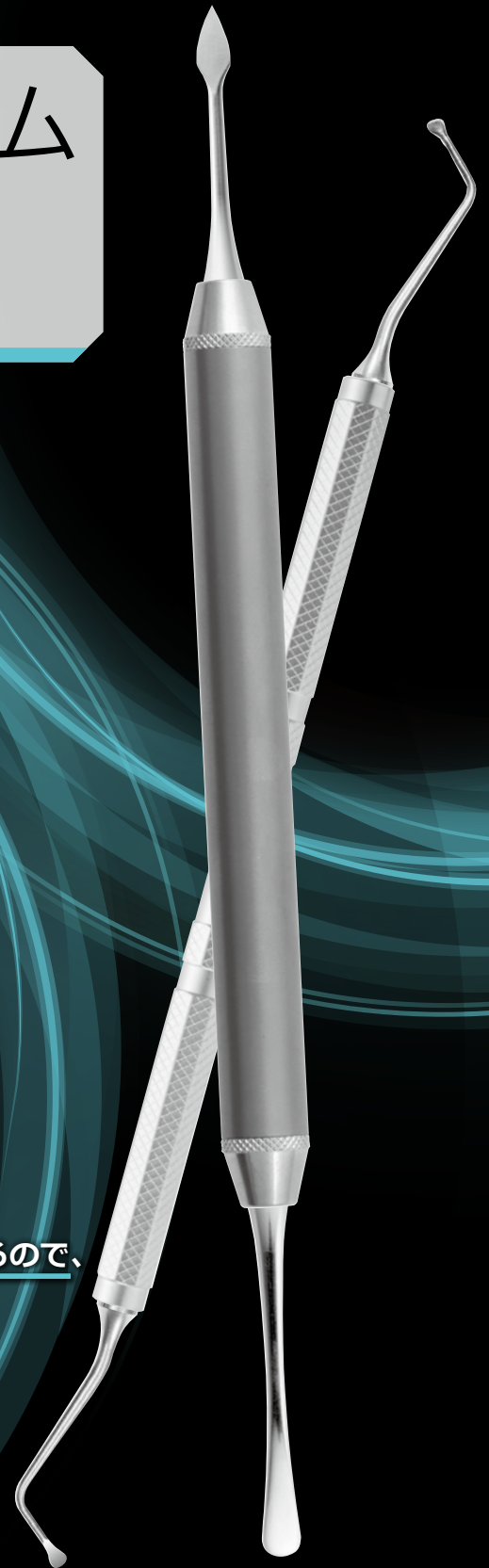

# 剥離子 オーダーシステム

- ハンドルと先端部を自由に組合わせてオーダーできます。
- 術者の手法に合った組合せで、治療がよりスムーズになります。
- ハンドルは3種類、先端部は30種類から選べます。

## ハンドル



カラフィー

コード No.15000  
標準価格 14,000円



※長さ/110mm  
※径/φ10.0~12.0mm  
※材質/Si 耐熱温度260°C



丸柄

コード No.15008  
標準価格 12,000円



※長さ/110mm  
※径/φ9.5mm



丸柄 Short

コード No.15009  
標準価格 12,000円



※長さ/80mm  
※径/φ9.5mm

医療機器届出番号 1181X100064ZD033  
一般的名称 歯科用起子及び剥離子 販売名 剥離子オーダーシステム

## [骨膜/粘膜]

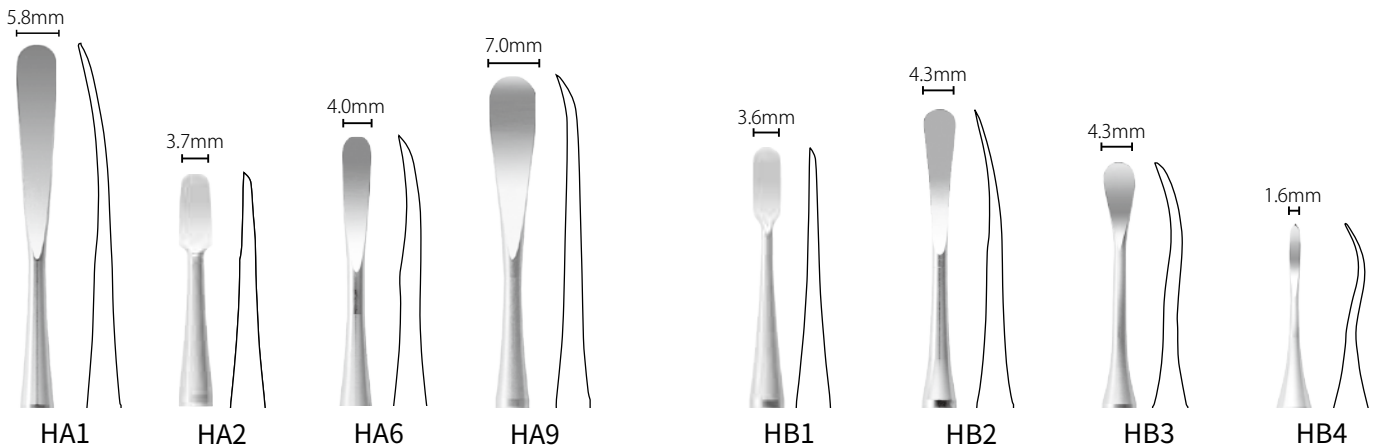

## [骨膜/粘膜]

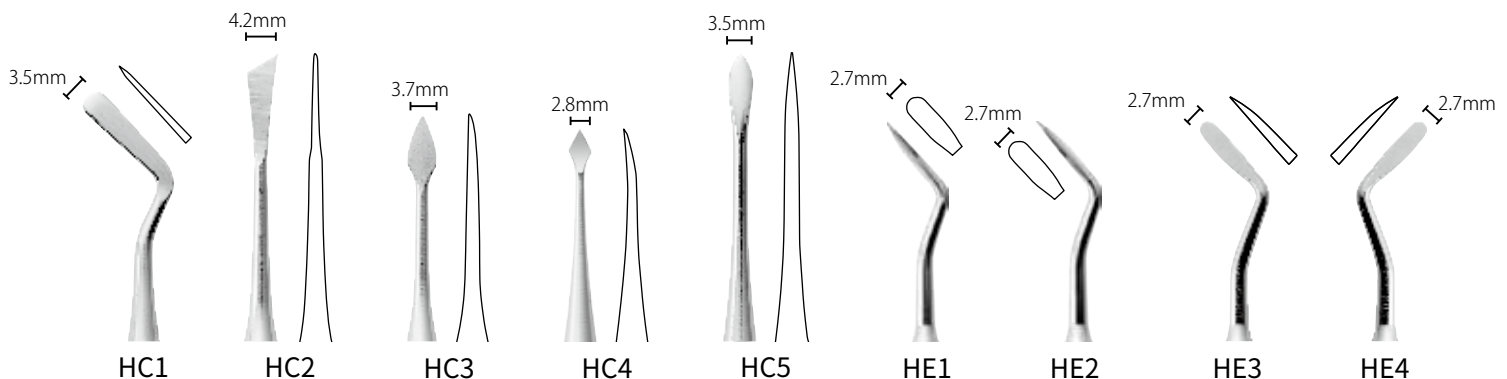

※背面が平ら ※内面が平ら

## ご注文方法

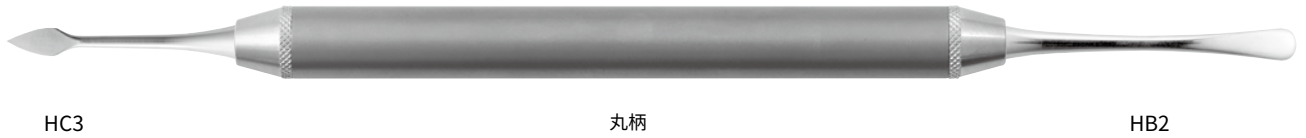

## [組合わせ例]

ハンドル：丸柄  
先端部：HC3、HB2 をご指定の場合

コード No.15008 「剥離子 オーダーシステム 丸柄 + HC3 + HB2」

## [骨膜/粘膜]

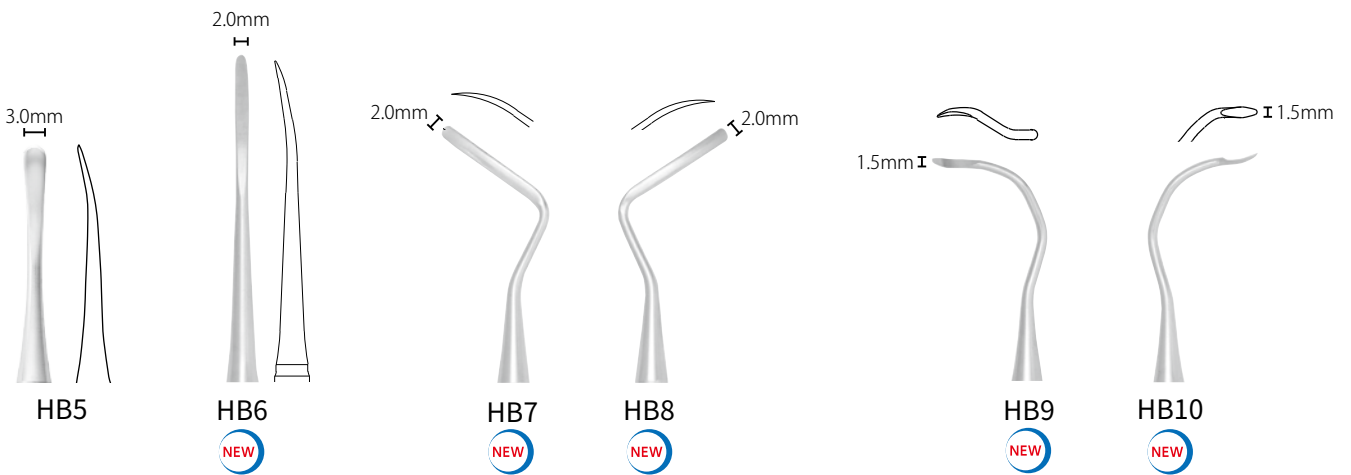

## [剥離/搔爬]

## [歯肉排除 圧排]

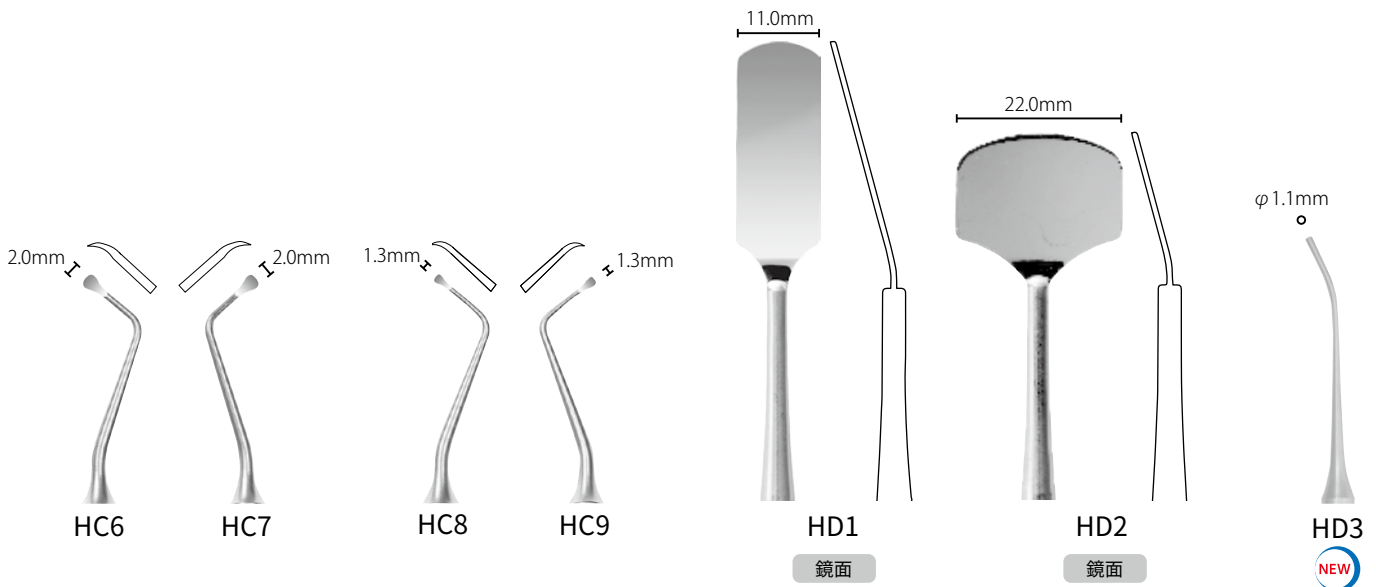

# 剥離子 オーダーシステム



## パターン1

石川 知弘 先生 開発協力  
医療法人社団 石川歯科 院長

[HB9]



[HB10]



[臨床動画]



No.15008 剥離子オーダーシステム 丸柄 + HB9 + HB10



## パターン2

山口 文誉 先生 開発協力  
山口歯科医院 院長

[HB6]



[HD3]



[HB8]



[臨床動画]



No.15008 剥離子オーダーシステム 丸柄 + HB6 + HD3



No.15008 剥離子オーダーシステム 丸柄 + HB7 + HB8



## パターン3

小川 雄大 先生 開発協力  
U デンタルオフィス恵比寿 院長

[HB10]



[臨床動画]



No.15000 剥離子オーダーシステム カラーフィー + HB9 + HB10



**パターン4**

瀧野 裕行 先生 タキノ歯科医院 理事長



No.15008 剥離子オーダーシステム 丸柄 + HB1 + HB3



No.15008 剥離子オーダーシステム 丸柄 + HB3 + HC4



**パターン5**

多保 学 先生 たぼ歯科医院 理事長  
日本歯科大学附属病院 臨床准教授



[臨床動画]



No.15008 剥離子オーダーシステム 丸柄 + HB3 + HC4



**パターン6**

上田 秀朗 先生 上田塾主宰



No.15008 剥離子オーダーシステム 丸柄 + HB4 + HC4



No.15008 剥離子オーダーシステム 丸柄 + HA2 + HB5



**パターン7**

大森 有樹 先生 大阪 SJCD 会長 歯科勉強会大森塾主宰

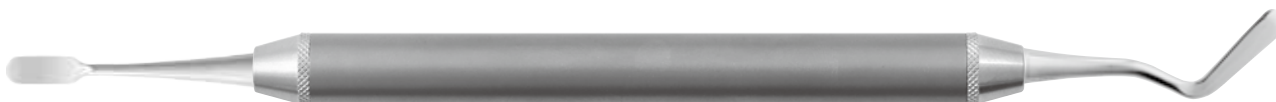
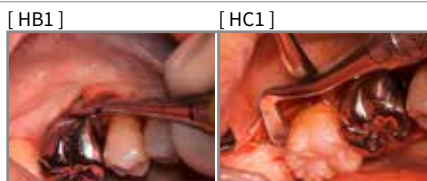

No.15008 剥離子オーダーシステム 丸柄 + HB1 + HC1  
(ハーシュフェルト)

# 剥離子 オーダーシステム

## パターン8

保坂 均 先生 開発協力  
日本歯周病学会 指導医・専門医



[臨床動画]

・頰部に4方向の角度が付与されたブレードが鋭利な骨膜剥離子です。



No.15008 剥離子オーダーシステム 丸柄 + HE1 + HE2



No.15008 剥離子オーダーシステム 丸柄 + HE3 + HE4



## パターン9

石井 宏 先生 ペンシルバニア大学 非常勤講師 神奈川歯科大学 非常勤講師

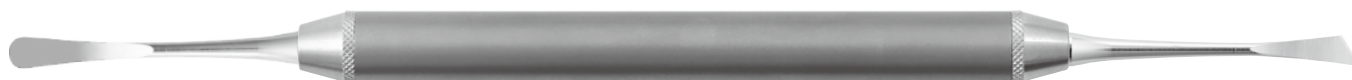

No.15008 剥離子オーダーシステム 丸柄 + HB2 + HC2  
(ペリオスチール24G)



## パターン10

井原 雄一郎 先生 井原歯科クリニック 院長

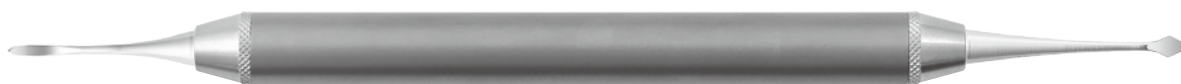

No.15008 剥離子オーダーシステム 丸柄 + HB4 + HC4



No.15008 剥離子オーダーシステム 丸柄 + HC6 + HC7

2.0mm



No.15008 剥離子オーダーシステム 丸柄 + HA9 + HD1



**パターン 11**

青井 良太 先生 開発協力 SBC (Surgical Basic Course) 主幹

[HD2]



・広範囲の歯肉を排除できます。

- ・歯肉排除用の組み合わせ。1本で大小揃い、術部の広さに合わせてスムーズに対応でき便利です。
- ・術部確認のミラー機能も併用できます。



No.15008 剥離子オーダーシステム 丸柄 + HB1 + HC1  
(ハーシュフェルト)



No.15008 剥離子オーダーシステム 丸柄 + HC6 + HC7

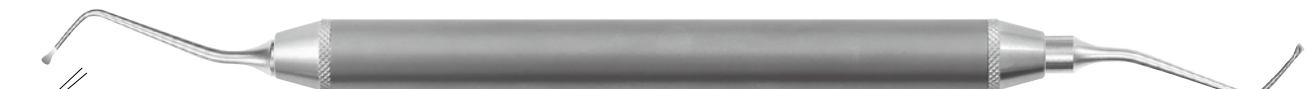

No.15008 剥離子オーダーシステム 丸柄 + HC8 + HC9



No.15009 剥離子オーダーシステム 丸柄 Short + HD1 + HD2



**パターン 12**

尾野 誠 先生 四条烏丸歯科クリニック

[HB5]



No.15008 剥離子オーダーシステム 丸柄 + HB5 + HC4



No.15008 剥離子オーダーシステム 丸柄 + HC8 + HC9



**パターン 13**

梶村 幸市 先生 ユアーズ歯科クリニック

[HA6]

[HB2]



No.15008 剥離子オーダーシステム 丸柄 + HA6 + HB2

# 剥離子 オーダーシステム



## パターン 14

渥美 克幸先生 デンタルクリニック K 院長



[臨床動画]



No.15008 剥離子オーダーシステム 丸柄 + HB5 + HC4



No.15008 剥離子オーダーシステム 丸柄 + HE1 + HE2



No.15008 剥離子オーダーシステム 丸柄 + HE3 + HE4



## パターン 15

奈良 嘉峰先生  
茅ヶ崎駅前奈良デンタルクリニック 院長



[臨床動画]



No.15008 剥離子オーダーシステム 丸柄 + HB3 + HC3  
(ブーザー)



No.15008 剥離子オーダーシステム 丸柄 + HB2 + HC4

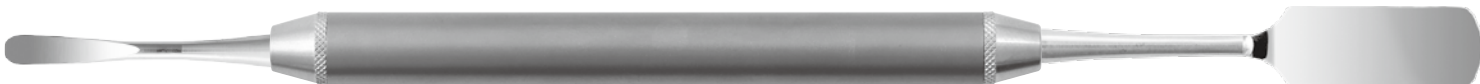

No.15008 剥離子オーダーシステム 丸柄 + HA6 + HD1



## パターン 16

中家 麻里先生 なかや歯科 院長



[臨床動画]



No.15008 剥離子オーダーシステム 丸柄 + HB4 + HB5



**パターン17**

増田 英人 先生  
まずだ歯科医院 院長



[臨床動画]

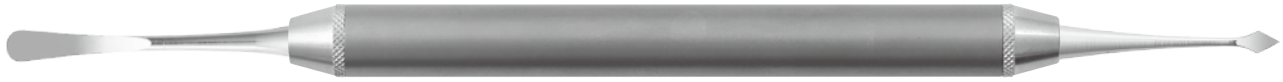

No.15008 剥離子オーダーシステム 丸柄 + HB2 + HC4



No.15008 剥離子オーダーシステム 丸柄 + HA6 + HC3



No.15008 剥離子オーダーシステム 丸柄 + HC6 + HC8



No.15008 剥離子オーダーシステム 丸柄 + HC7 + HC9



**パターン18**

築山 鉄平 先生  
つきやま歯科医院 専門医療クリニック天神 院長



No.15008 剥離子オーダーシステム 丸柄 + HB2 + HC2  
(ペリオスチール24G)

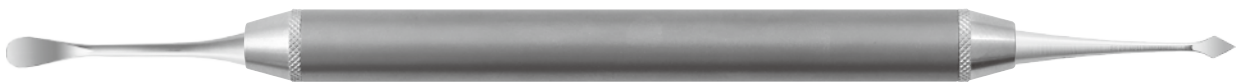

No.15008 剥離子オーダーシステム 丸柄 + HB3 + HC4



No.15009 剥離子オーダーシステム 丸柄 Short + HA1 + HD1  
(ブリチャード)

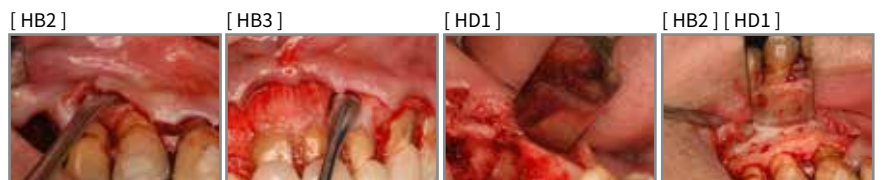

# 剥離子 オーダーシステム



## パターン 19

山本 松男 先生 昭和大学歯学部 歯周病学講座 教授

- ・スプーン状の先端部には周囲300°に鋭いブレードが付いています。
- ・狭い歯間部等でも歯周組織に与えるダメージを抑えて剥離できます。
- ・鋭匙として狭い部分での不良肉芽の除去にも有用です。

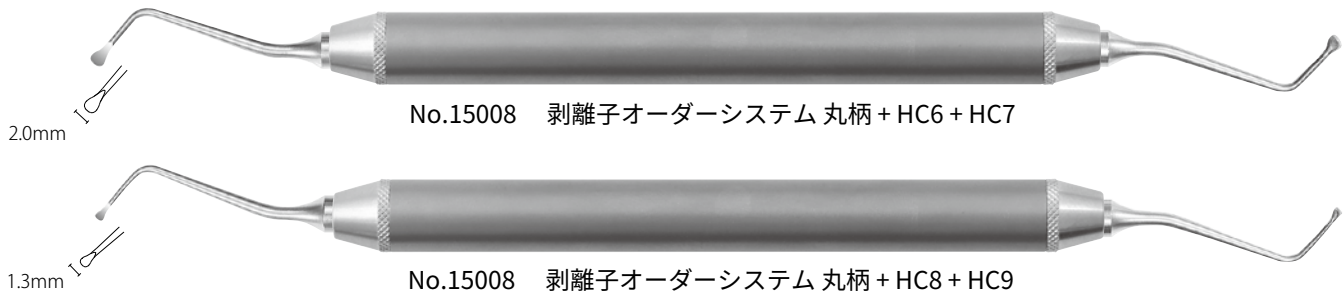

[HC6]



- ・歯間が2mm程度の狭い場合に、極小サイズの先端部が有効。歯肉弁の直下にある骨膜（結合組織）を剥離することができ、狭い（血流の乏しい）歯肉組織へのダメージを減少させます。

[HC8]



- ・極小スプーン状の先端部は鋭匙としても有用。クレーター状骨欠損部等でも骨を削除することなく、不良肉芽を掻き出すことができます。

医療機器届出番号 11B1X1000642D033  
一般的名称 歯科用起子及び剥離子 販売名 剥離子オーダーシステム

# 剥離子MS



[臨床動画]



1/1

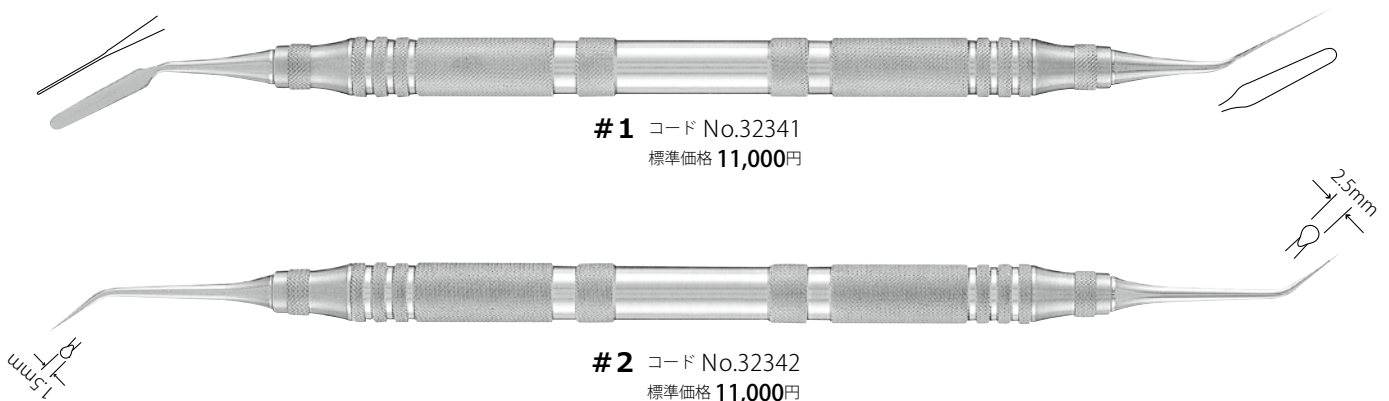

写真提供：石井 宏 先生  
(ペンシルバニア大学 非常勤講師  
神奈川歯科大学 非常勤講師)



写真提供：安齊 昌照先生  
(あんざい歯科医院 理事長)



医療機器届出番号 11B1X1000642D016  
一般的名称 歯科用起子及び剥離子 販売名 剥離子MS

# 骨膜剥離子 トンネリングエレベーター



- 根面被覆術にて骨膜を剥離しながら袋状のスペースを作るのに有効です。
- 剥離した歯肉の圧排にも使用できます。
- 小さな先端形状は歯肉を傷つけない、根面被覆術以外の細やかな剥離にも有効です。

[臨床動画]

1/1



**#1** コード No.15161  
標準価格 14,000円



写真提供：瀧野 裕行先生  
(タキノ歯科医院 理事長)



写真提供：奈良 嘉峰先生  
(茅ヶ崎駅前奈良デンタルクリニック 院長)



**#2** コード No.15162  
標準価格 14,000円



写真提供：瀧野 裕行先生  
(タキノ歯科医院 理事長)



写真提供：奈良 嘉峰先生  
(茅ヶ崎駅前奈良デンタルクリニック 院長)



写真提供：尾野 誠先生  
(四条烏丸歯科クリニック)

医療機器届出番号 11B1X1000642D012  
一般的名称 歯科用起子及び剥離子 販売名 骨膜剥離子

## 新型



コード No.14505  
標準価格 34,000円

※超硬付  
サイズ / 170mm  
指定縫合糸 / 3-0 ~ 5-0  
指定縫合針φ 0.38 ~ φ 0.63mm

## 七浦型



直 コード No.14501  
標準価格 24,000円

サイズ / 168mm  
指定縫合糸 / 3-0 ~ 5-0  
指定縫合針φ 0.38 ~ φ 0.63mm

## ペリオ

直 コード No.14506  
標準価格 24,000円

曲 コード No.14509  
標準価格 24,000円



サイズ / 141mm  
指定縫合糸 / 3-0 ~ 5-0  
指定縫合針φ 0.38 ~ φ 0.63mm

## マチュー

直 コード No.29012  
標準価格 34,000円

曲 コード No.29017  
標準価格 34,000円



※超硬付  
サイズ / 141mm  
指定縫合糸 / 3-0 ~ 5-0  
指定縫合針φ 0.38 ~ φ 0.63mm

|      |                           |      |
|------|---------------------------|------|
| 新型   | 医療機器届出番号 11B1X1000630D003 | 新型   |
| 七浦型  | 一般の名称 持針器 販売名 持針器         | 七浦型  |
| ペリオ  | 医療機器届出番号 11B1X1000630D001 | ペリオ  |
| マチュー | 一般の名称 持針器 販売名 持針器         | マチュー |
|      | 医療機器届出番号 11B1X1000630D005 |      |
|      | 一般の名称 持針器 販売名 持針器         |      |
|      | 医療機器届出番号 11B1X1000630D014 |      |
|      | 一般の名称 持針器 販売名 持針器         |      |

## スティール

●先端が薄く、狭い部位での操作性に優れています。

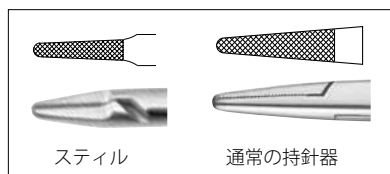

L コード No.14513  
標準価格 34,000円

※超硬付  
サイズ/170mm  
指定縫合糸/4-0~6-0  
指定縫合針φ0.33~φ0.53mm

## 口蓋裂用



コード No.14521  
標準価格 38,000円

※超硬付  
サイズ/190mm  
指定縫合糸/3-0~5-0  
指定縫合針φ0.38~φ0.63mm

## マチュール ソフト



曲 コード No.29018  
標準価格 38,000円

※超硬付  
サイズ/159mm  
指定縫合糸/3-0~5-0  
指定縫合針φ0.38~φ0.63mm

[口蓋裂用/マチュールソフト 曲]



- ラチェットが柔らかいため、ペンダグリップでの開閉が可能な上、繰り返しの開閉での疲労感が少ないです。
- ハンドル中央部の幅を狭くし、操作しやすくしました。

スティール  
口蓋裂用  
マチュールソフト

医療機器届出番号 11B1X1000630D006  
一般的名称 持針器 販売名 持針器 スティール  
医療機器届出番号 11B1X1000630D016  
一般的名称 持針器 販売名 持針器 口蓋裂用  
医療機器届出番号 11B1X1000630D014  
一般的名称 持針器 販売名 持針器 マチュール

## ライダー

●先端が薄く、狭い部位での操作性に優れています。

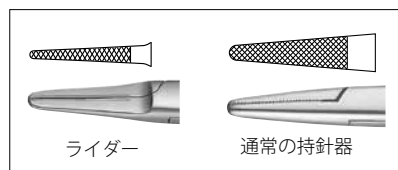

コード No.14515  
標準価格 34,000円

※超硬付  
サイズ/138mm  
指定縫合糸/4-0~6-0  
指定縫合針φ0.33~φ0.53mm

## ヘガール



コード No.14510  
標準価格 34,000円

※超硬付  
サイズ/160mm  
指定縫合糸/3-0~5-0  
指定縫合針φ0.38~φ0.63mm

## ベビークライルウッド



コード No.29014  
標準価格 28,000円

※超硬付  
サイズ/149mm  
指定縫合糸/3-0~5-0  
指定縫合針φ0.38~φ0.63mm

## ホルセイ



コード No.29013  
標準価格 34,000円

※超硬付  
サイズ/134mm  
指定縫合糸/3-0~5-0  
指定縫合針φ0.38~φ0.63mm

|            |                           |         |            |
|------------|---------------------------|---------|------------|
| ヘガール       | 医療機器届出番号 1181X1000630D012 | 販売名 持針器 | ヘガール       |
| ベビークライルウッド | 一般的名称 持針器                 | 販売名 持針器 | ベビークライルウッド |
| ホルセイ       | 医療機器届出番号 1181X1000630D011 | 販売名 持針器 | ホルセイ       |
| ライダー       | 一般的名称 持針器                 | 販売名 持針器 | ライダー       |
|            | 医療機器届出番号 1181X1000630D013 | 販売名 持針器 |            |
|            | 一般的名称 持針器                 | 販売名 持針器 |            |
|            | 医療機器届出番号 1181X1000630D007 | 販売名 持針器 |            |
|            | 一般的名称 持針器                 | 販売名 持針器 |            |

# 持針器 カストロビージョ



●少ない動きで開閉し、スムーズでスピーディーな操作ができます。

[臨床動画]

4/5



## HU型



コード No.29010  
標準価格 85,800円

※超硬付

サイズ/138mm

指定縫合糸/4-0~6-0

指定縫合針φ0.33~φ0.38mm

考案：上田秀朗先生（北九州歯学研究会 会長  
USC客員講師）

## 超硬付



※超硬付

サイズ/138mm

指定縫合糸/5-0~6-0

指定縫合針φ0.33~φ0.38mm

 直 コード No.29011  
標準価格 71,940円

 曲 コード No.29015  
標準価格 71,940円



サイズ/138mm

指定縫合糸/5-0~6-0

指定縫合針φ0.33~φ0.38mm

 直 コード No.14511  
標準価格 34,000円

 曲 コード No.14512  
標準価格 34,000円

# 替刃メスハンドル



1/1



**#3** コード No.29091  
標準価格 3,200円



**リップセーフ** コード No.15304  
標準価格 13,200円

医療機器届出番号 11B1X1000634D001  
一般的名称 ナイフハンドル 販売名 替刃メスハンドル

# メス



1/1



**歯根膜剥離用** コード No.14003  
標準価格 4,800円

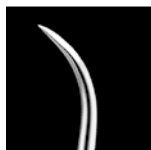

- 抜歯の際、効果的に歯根膜を剥離します。
- 刃部が三角形で、押しても操作できます。

医療機器届出番号 11B1X1000634D101  
一般的名称 メス 販売名 メス

# オルバンメス



1/1

- 切開や歯間部歯肉組織の切除に有効です。
- 角度の付いたブレードと複屈曲のシャンクで臼歯部に適用し、隣接歯間部歯肉切除にも有効です。



コード No.29076  
標準価格 9,800円



写真提供：築山 鉄平 先生  
(つきやま歯科医院専門医療クリニック天神院長)

写真提供：多保 学 先生  
(たほ歯科医院 理事長  
日本歯科大学付属病院 臨床准教授)

医療機器届出番号 11B1X1000634D106  
一般的名称 メス 販売名 オルバンメス

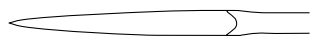
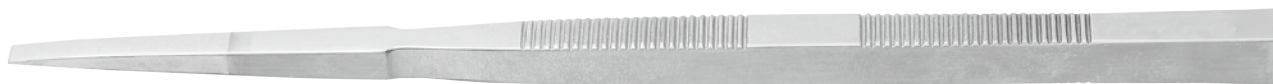

先幅4.0mm

**両刃 角柄** コード No.14013  
標準価格 12,100円

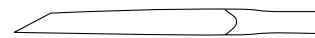
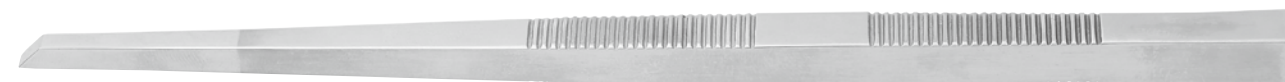

先幅3.5mm

**片刃 角柄** コード No.14014  
標準価格 12,100円

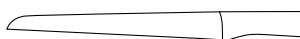

先幅3.5mm

**溝刃 角柄** コード No.14015  
標準価格 12,100円

|    |          |                  |
|----|----------|------------------|
| 両刃 | 医療機器届出番号 | 11B1X1000641D009 |
|    | 一般的名称    | のみ 販売名 骨ノミ 両刃    |
| 片刃 | 医療機器届出番号 | 11B1X1000641D009 |
|    | 一般的名称    | のみ 販売名 骨ノミ 片刃    |
| 溝刃 | 医療機器届出番号 | 11B1X1000641D009 |
|    | 一般的名称    | のみ 販売名 骨ノミ 溝刃    |

## チゼル バックアクション

- 歯肉切除と剥離に有効です。
- フラップ手術、根面の搔爬、残存歯肉線維の除去に有効です。



コード No.29077  
標準価格 9,800円



写真提供：築山 鉄平 先生  
(つぎやま歯科医院  
専門医療クリニック天神 院長)



写真提供：多保 学 先生  
(たば歯科医院 理事長  
日本歯科大学付属病院 臨床准教授)

# マレット ユニバーサル



●コンパクトで軽量なため、力の入れすぎを防ぎます。

1/1

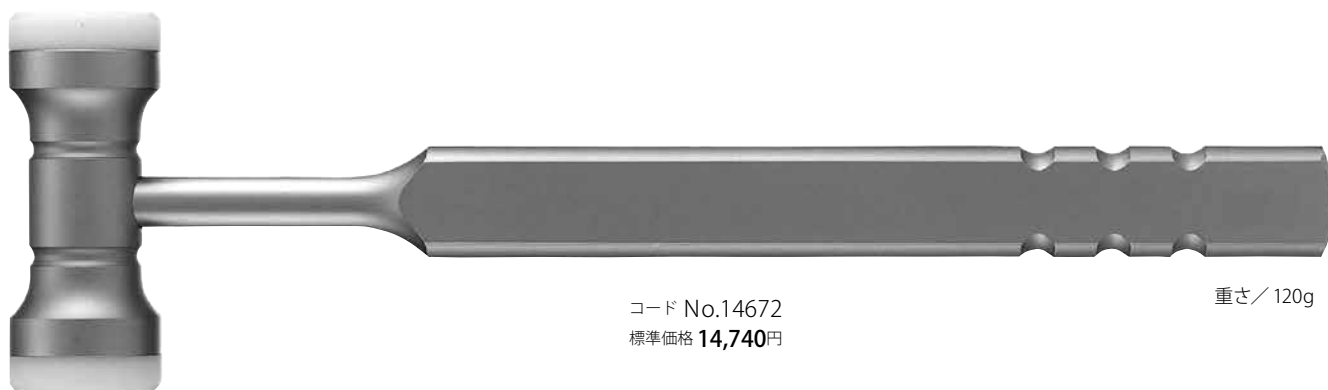

コード No.14672  
標準価格 14,740円

重さ / 120g

※白色部 / 材質 PTFE 耐熱温度260℃

医療機器届出番号 11B1X1000643D004  
一般的名称 つち 販売名 マレット ユニバーサル

# マレット 外科用



●ベースが硬めな樹脂のため、力が伝わりやすいです。

1/1



**ハード** コード No.15211  
標準価格 14,000円

重さ / 220g

※白色部 / 材質 PFA 耐熱温度260℃

●ベースがシリコンのため、ソフトな打感です。



**ソフト** コード No.15210  
標準価格 14,000円

重さ / 220g

※灰色部 / 材質 Si 耐熱温度260℃

医療機器届出番号 11B1X1000643D001  
一般的名称 つち 販売名 マレット 外科用

# 骨ヤスリ



1/1



#11 コード No.14411  
標準価格 15,000円



#12 コード No.14412  
標準価格 15,000円



#13 コード No.14413  
標準価格 15,000円

● #12より一回り小さなサイズです。

医療機器届出番号 11B1X1000644D001  
一般的名称 やすり 販売名 骨ヤスリ

# 開口器



サイズ/180mm

ローゼル ケーニツヒ タイプ2 コード No.14643  
標準価格 35,000円 (シリコンカバー4入)

単品

シリコンカバー  
コード No.90433  
標準価格 490円 (2入)  
内径φ6mm

※シリコンカバー/材質 Si 耐熱温度260°C

医療機器届出番号 11B1X1000650M101  
一般的名称 開口器 販売名 開口器

# 開創鉤 ランゲンベック



- 扁平で長い鉤のため、組織を大きく圧排でき、視野拡大に有効です。
- ハンドルから鉤までが長いため、アシスタントが保持しても邪魔になりません。

3/4



サイズ/210mm

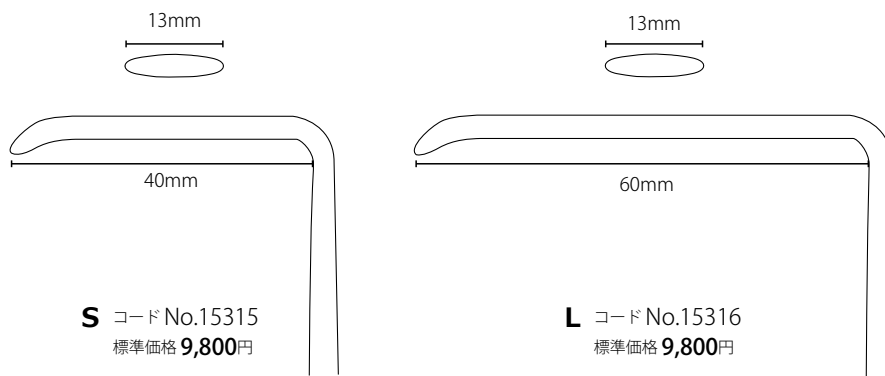

医療機器届出番号 11B1X1000638M101  
一般的名称 鉤 販売名 開創鉤

# L字鉤



- 手術時の歯肉弁開拡・牽引に適しています。

1/1

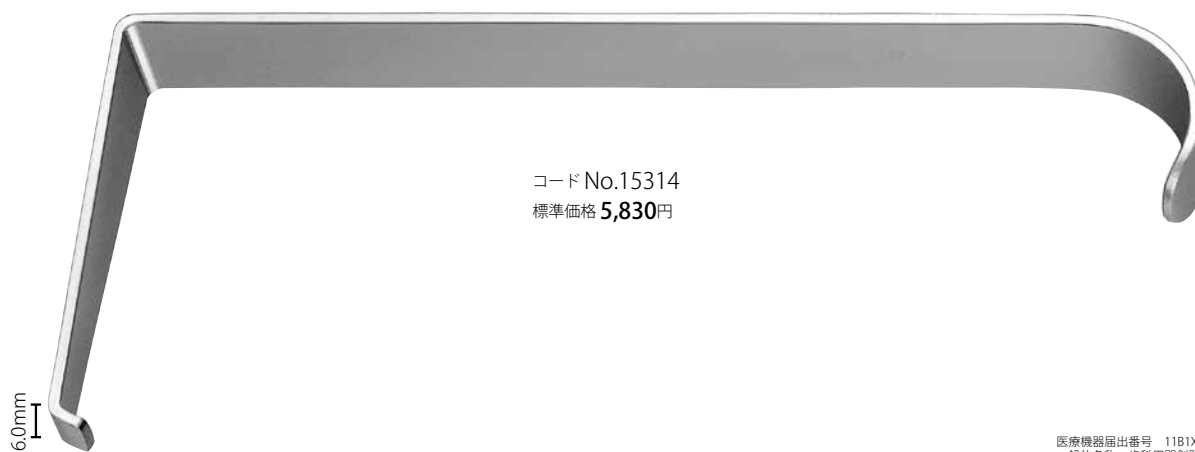

医療機器届出番号 11B1X1000650D102  
一般的名称 歯科用開創器 販売名 L字鉤

# チークリトラクター



- 骨削除時における骨膜弁基底部の圧排・保護に適しています。
- 口角・口唇の保護や舌圧子としても使用できます。

1/1



コード No.14620  
標準価格 5,400円

医療機器届出番号 11B1X1000650D101  
一般的名称 歯科用開創器 販売名 チークリトラクター

# 口角鉤 ステンベルヒ



1/1

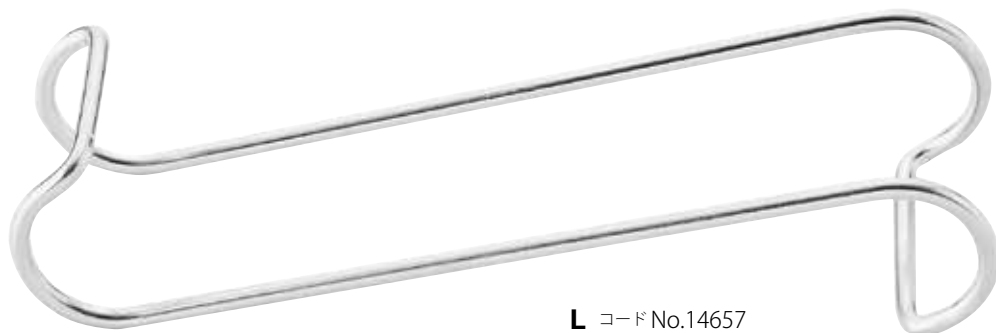

**L** コード No.14657  
標準価格 4,400円

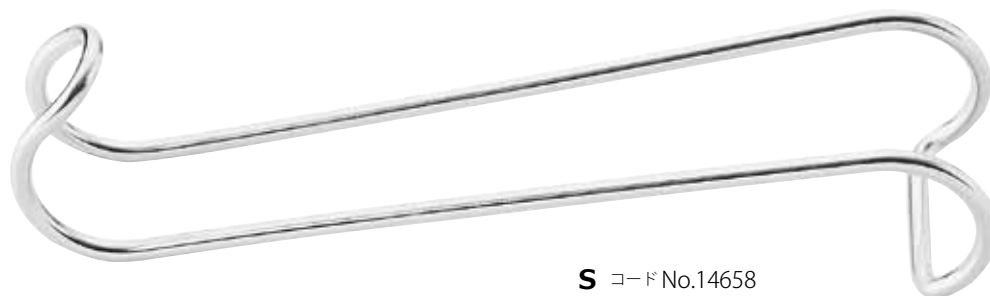
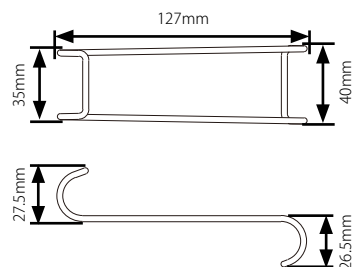

**S** コード No.14658  
標準価格 4,400円

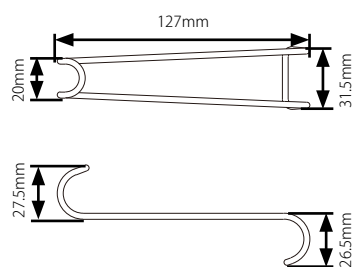

医療機器届出番号 11B1X1000650D103  
一般的名称 歯科用開創器 販売名 口角鉤 ステンベルヒ

# 舌圧子 スタンダード



1/1



コード No.14661  
標準価格 2,000円

医療機器届出番号 11B1X1000615D002  
一般的名称 舌圧子 販売名 舌圧子 スタンダード

# 抜糸バサミ



サイズ/115mm

**スペンサー 直**  
コード No.29026  
標準価格 16,200円

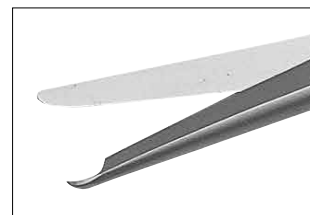

●片方の先端部分が半月状態になっているため、縫合糸をひっかけやすく、切る時に糸が逃げません。



サイズ/114mm

**スペンサー 曲**  
コード No.29029  
標準価格 16,200円



●最後臼歯部遠心にも挿入できます。



サイズ/110mm

**セイフティ**  
コード No.12828  
標準価格 11,000円



●先端が球状なので歯肉を傷つける心配がありません。

※修理にて「刃研ぎ」をお受けできます。

医療機器届出番号 11B1X1000635D003  
一般的名称 はさみ 販売名 抜糸バサミ



サイズ/108mm

**スリム**

コード No.12831

 標準価格 **9,800円**

●先端が細く丸いので、縫合糸の隙間に挿入しやすくなっています。



サイズ/150mm

**ロングスリム**

コード No.12832

 標準価格 **14,000円**

[ロングスリム]



[標準タイプ]



●臼歯部の抜糸時に手指を口腔内に入れることなく術部まで届くため、視野の邪魔になりません。

写真提供：林康弘先生（林歯科医院 院長）



**#1** コード No.12801  
標準価格 17,000円

※刃部ギザ付  
サイズ/130mm



**#1 TC** コード No.12803  
標準価格 29,800円

※超硬付  
※刃部ギザ付  
サイズ/130mm



**#2** コード No.12802  
標準価格 17,000円

※刃部ギザ付  
サイズ/127mm



**ラグランジュ** コード No.29023  
標準価格 **17,000円**

※刃部ギザ付  
サイズ／112mm

## アイリス



サイズ／114mm



**直** コード No.29021  
標準価格 **12,800円**



**曲** コード No.29022  
標準価格 **12,800円**



**#18** コード No.15180  
標準価格 17,000円

※刃部ギザ付  
サイズ／123mm

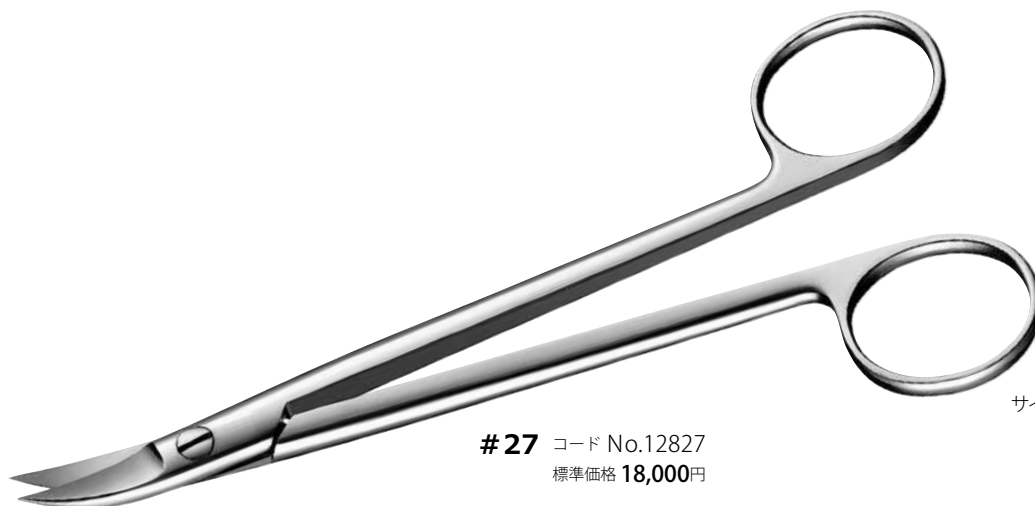

**#27** コード No.12827  
標準価格 18,000円

サイズ／137mm



**ジョセフ** コード No.12830  
標準価格 14,000円

サイズ／150mm

●柄の部分が長く、臼歯部に届きやすくなっています。



有 鈎



**直** コードNo.11333  
標準価格 5,800円



**曲** コードNo.11334  
標準価格 5,800円



**#4** コードNo.15040  
標準価格 5,800円

無 鈎



**直** コードNo.11331  
標準価格 5,800円



**曲** コードNo.11332  
標準価格 5,800円



**有鉤** コードNo.11335  
標準価格 8,800円



**無鉤** コードNo.11336  
標準価格 8,800円

医療機器届出番号 11B1X1000636D011  
一般的名称 ピンセット 販売名 外科ピンセット

## 外科ピンセット 鋭匙形



●鋭匙状の先端で、不良肉芽や嚢胞を効率よく除去できます。

1/1

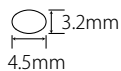

**L 曲** コード No.11324  
標準価格 12,000円

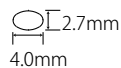

**S 曲** コード No.11326  
標準価格 12,000円

医療機器届出番号 11B1X1000636D011  
一般的名称 ピンセット 販売名 外科ピンセット

## 外科ピンセット ルツツエ



1/1



コード No.11210  
標準価格 8,400円

医療機器届出番号 11B1X1000636D011  
一般的名称 ピンセット 販売名 外科ピンセット

## 外科ピンセット 縫合用



1/1



コード No.11216  
標準価格 14,000円



●ピンセットで歯肉を保持したまま縫合針を通せるため、ズレることなく縫合できます。

医療機器届出番号 11B1X1000636D001  
一般的名称 ピンセット 販売名 外科ピンセット 縫合用

# 外科ピンセット アドソン



●縫合時やオペ時に繊細に軟組織を把持します。

1/1

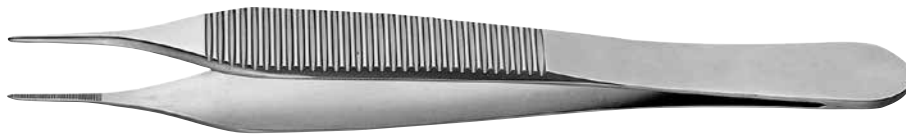

1.2mm



**有鉤 直** コード No.29041  
標準価格 8,400円

1.0mm



**無鉤 直** コード No.30041  
標準価格 8,400円



1.2mm



**有鉤 曲** コード No.29045  
標準価格 8,400円

1.0mm

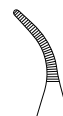

**無鉤 曲** コード No.29046  
標準価格 8,400円



医療機器届出番号 11B1X1000636D002  
一般的名称 ピンセット 販売名 外科ピンセット アドソン

# 外科ピンセット グレーフェ



●ギザの付いた幅広の先端で、歯肉を傷つけずにしっかりと把持できます。

1/1



4.8mm

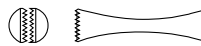

**直** コード No.29043  
標準価格 12,000円



**曲** コード No.29044  
標準価格 12,000円

医療機器届出番号 11B1X1000636D004  
一般的名称 ピンセット 販売名 外科ピンセット グレーフェ



# 吸引管アダプター 排唾管接続部用



●すべてのユニットラインに対応しています。

1/1



※サイズ/24mm  
※材質 Si 耐熱温度260℃

コード No.14840  
標準価格 1,500円

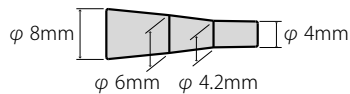

●弊社吸引管本体に直接装着して使用します。  
※ジョイント部は要りません。

# ゾンデ



1/1



**ホルダー式** コード No.15020  
標準価格 3,800円

単品

| コードNo. | 品名        | 標準価格   |
|--------|-----------|--------|
| 15021  | ホルダー式ポイント | 2,800円 |
| 15022  | ホルダー      | 1,000円 |



サイズ/200mm

**#1** コード No.15301  
標準価格 6,800円

ゾンデホルダー式 医療機器届出番号 11B1X1000653D001  
 一般的名称 手術用消息子 販売名 ゾンデホルダー式  
 ゾンデ#1 医療機器届出番号 11B1X1000653D002  
 一般的名称 手術用消息子 販売名 ゾンデ#1

# ナイロン縫合糸 青



1/1

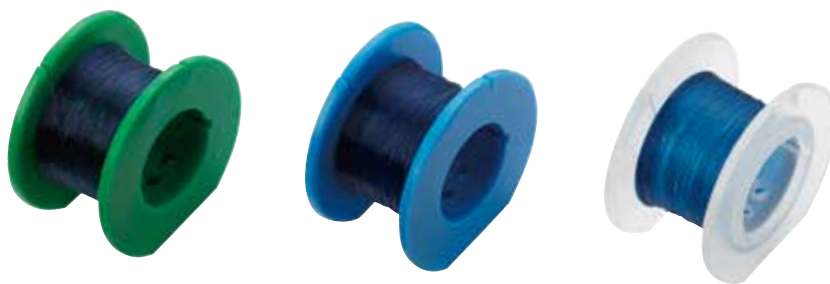

※ナイロン製(紺色)  
※モノフィラメント(単糸)  
※長さ/約20m  
※EOG滅菌可能

| コードNo. | 規格  | 太さ           | ポビンの色 | 標準価格   |
|--------|-----|--------------|-------|--------|
| 15233  | 3-0 | φ0.20~0.25mm | 緑     | 3,800円 |
| 15234  | 4-0 | φ0.15~0.20mm | 青色    | 3,800円 |
| 15235  | 5-0 | φ0.10~0.15mm | 半透明   | 3,800円 |

医療機器承認番号 204008ZZ00910000  
 一般的名称 ポリアミド縫合糸 販売名 ナイロン縫合糸

# 洗浄用シリンジ 3ml タイプ2



1/1



コードNo.13228  
標準価格 8,860円

※本体／材質 PFA 耐熱温度260℃  
※指かけ・押棒／材質 PP 耐熱温度155℃

医療機器届出番号 11B1X1000655D101  
一般的名称 歯科用シリンジ 販売名 洗浄用シリンジ

## 開口訓練器



1/1

- 顎関節症の患者さんの開口訓練に使用します。
- Oリングで開口させる力を調整するため、負担のかかり過ぎを防ぎます。
- 樹脂製のため、水切れがよく、お風呂での訓練にも使えます。

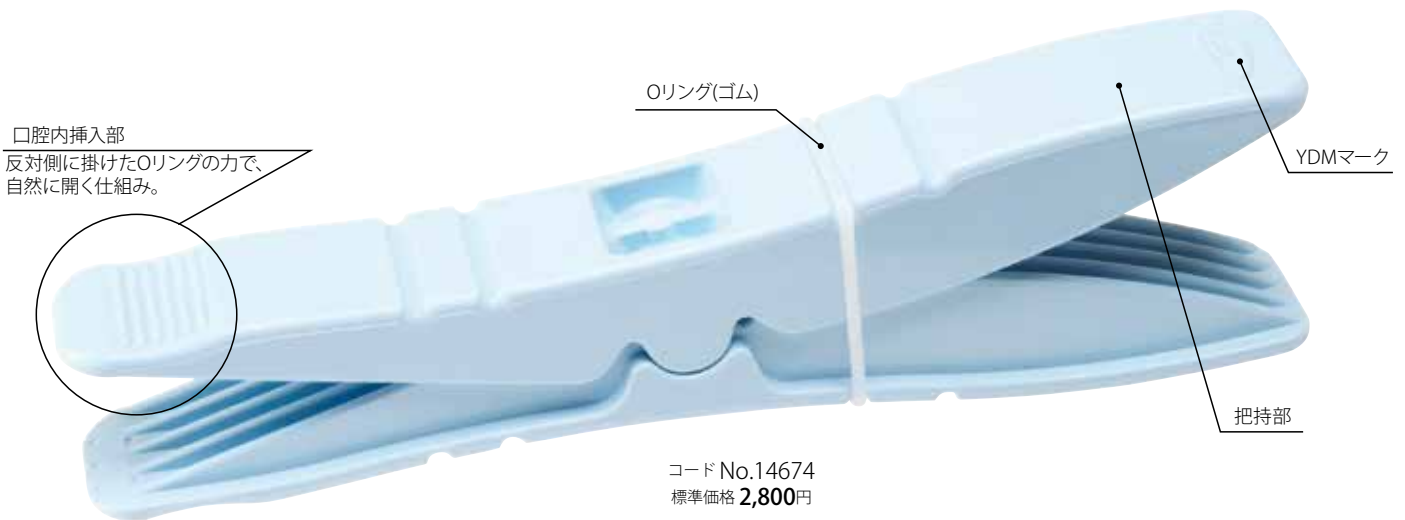

### [使用方法]

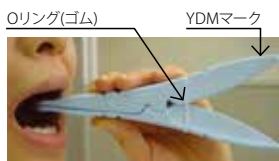

①口腔内挿入部（YDMマークがない少しくぼみがある側）を手で閉じ、口の中へ挿入します。



②挿入部のくぼみが、犬歯付近にくるように位置を調整します。



③位置を合せた犬歯と同側の手で把持部を握ります。ゴムの力で口腔内挿入部側が自然に開きます。

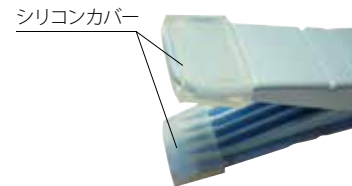

### 別売

**シリコンカバー**  
コードNo.90424  
標準価格 490円 (2入)

### 単品

**Oリング**  
コードNo.90425  
標準価格 370円

ご協力：東京科学大学歯学部顎関節咬合学分野(顎関節治療部)

※耐久咬合圧／490N  
※本体／材質 PC/ABS 耐熱温度80℃  
※Oリング／材質Si 耐熱温度200℃

医療機器届出番号 11B1X1000650D206  
一般的名称 歯科用開口器 販売名 開口訓練器

# ボーンスクレイパー タイプ2



- 自家骨の皮質骨表部を剃るように削り取るので、外科的侵襲を抑えられます。
- 切削骨は透明の本体収納部に入るので、採取量を確認しながら切削できます。
- 先端頸部は自家骨を採取しやすい角度に曲がっています。

4/5



サイズ/155mm

コード No.30495  
標準価格 11,990円 (3本組)



- ホルダー部をスライドさせて  
収納部から採取骨を取出します。

- ※収納部容量/約1cc
- ※刃部幅/6.4mm
- ※透明部/材質 TPX 耐熱温度160℃
- ※ディスポーザブルタイプ (未滅菌)

医療機器届出番号 11B1X1000634D202  
一般的名称 骨刀 販売名 ボーンスクレイパー タイプ2

# ボーンミル ex-2



- 鋭い切れ味で、0.1~1.0mmに骨を粉碎します。
- 軽い力で粉碎可能なラチェット式ハンドル。  
無理なく粉碎でき、時間短縮にも繋がります。
- 組立・分解が簡単なシンプル構造で、  
準備や片付けに時間を取られません。

1/2

[分解図]

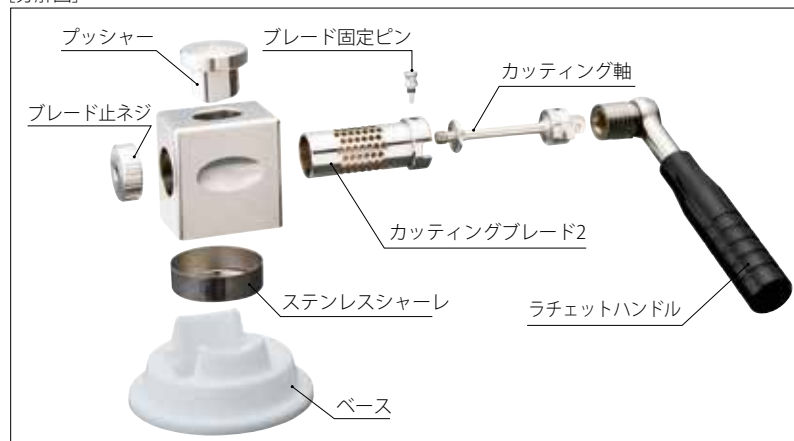

コード No.30480  
標準価格 435,600円



単品

カuttingブレード2  
コード No.90402  
標準価格 121,000円

- ※骨挿入穴/26×17mm
- ※ベース/材質 レーデルR 耐熱温度190℃
- ※ハンドル 黒色部/材質 ベークライト 耐熱温度170℃

医療機器届出番号 11B1X1000658D001  
一般的名称 ボーンミル 販売名 ボーンミル

# ボーンキャリア



- 自家骨や人工骨の移送、填入に使用します。
- 操作部と填入部が近いため、安定した操作ができます。

1/1

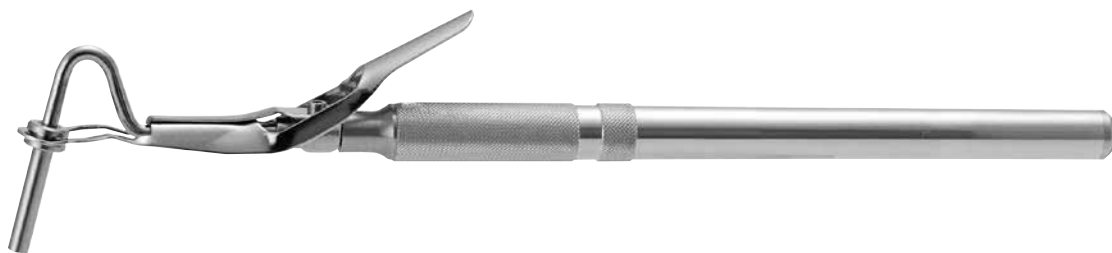

| コードNo. | 規格   | 先端外径 (mm) | 収納容量 (cc) | 標準価格    |
|--------|------|-----------|-----------|---------|
| 30462  | φ2.9 | φ2.9      | 0.02      | 10,290円 |
| 30463  | φ3.4 | φ3.4      | 0.03      | 10,290円 |

医療機器届出番号 11B1X1000658D126  
一般的名称 歯科用インプラント手術器具 販売名 ボーンキャリア

# ボーンスプーン



- 粉碎した骨等を移植部位へ運ぶスプーンです。

1/1



医療機器届出番号 11B1X1000658D102  
一般的名称 歯科用インプラント手術器具 販売名 ボーンスプーン

# サイナスリフト インストルメント



- シュナイダー膜(上顎洞膜)が傷つかないような先端形態になっています。
- 上顎洞底の内面に入り込んだ骨の探索にも有効です。

1/1

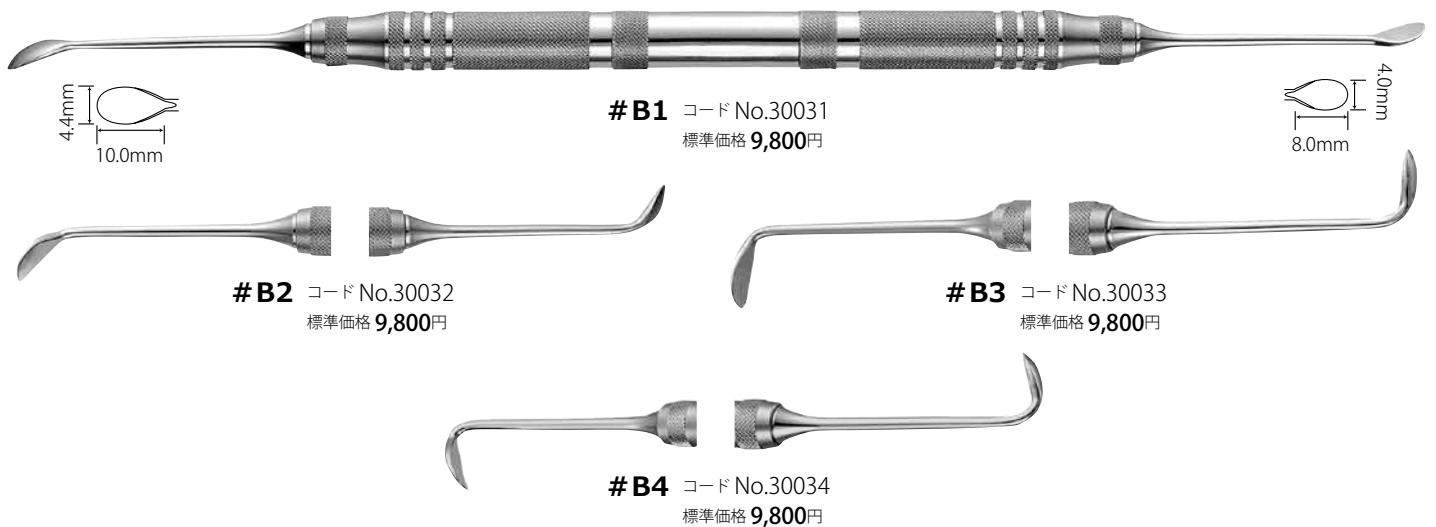
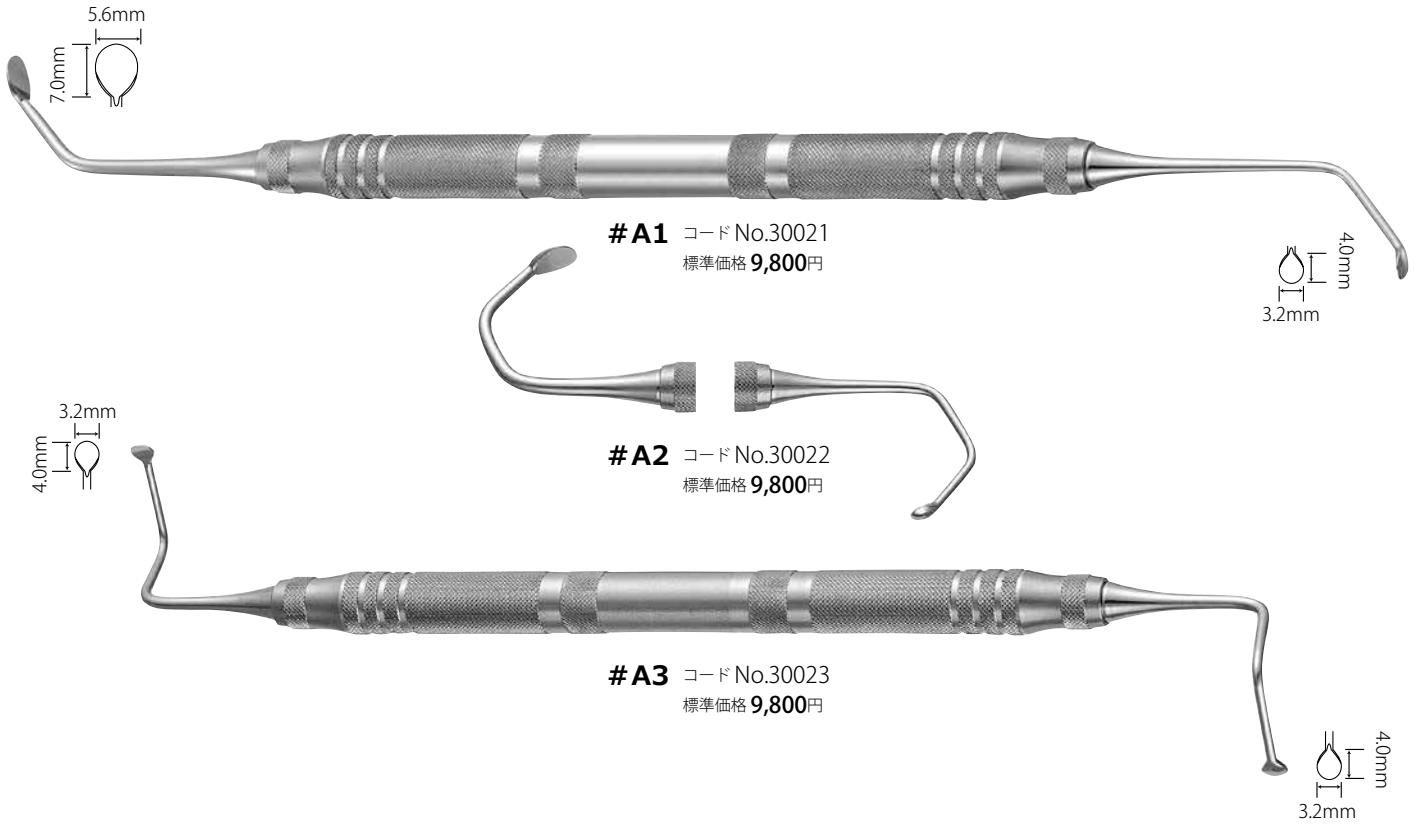

●インプラントの即時埋入症例の抜歯時、歯周組織をできる限り傷つけずに残すことができます。

## ポイント



**#1**

コード No.30016  
標準価格 **4,020**円  
前歯用  
先幅1.7mm



**#2**

コード No.30017  
標準価格 **4,020**円  
前歯用  
先幅2.7mm



**#3**

コード No.30018  
標準価格 **4,020**円  
臼歯用  
先幅1.7mm

## ハンドル



**P-Aハンドル**

コード No.10201  
標準価格 **3,200**円  
サイズ/φ8.0mm

医療機器届出番号 11B1X1000642D002  
一般的名称 歯科用起子及び剥離子 販売名 ペリオトーム ポイント  
医療機器届出番号 11B1X1000634D003  
一般的名称 ナイフハンドル 販売名 P-Aハンドル

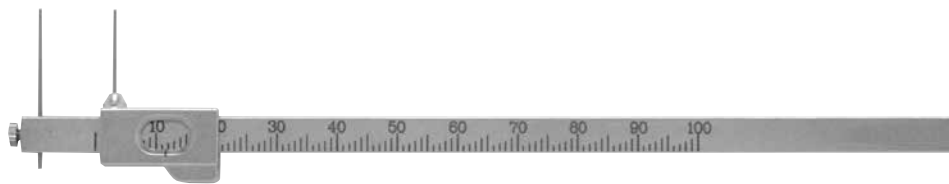

コード No.21122  
標準価格 **12,980**円

医療機器届出番号 1181X1000658D402  
一般的名称 整形外科用カリバ 販売名 平行測定器

## X線ゲージ



●根管治療、インプラント埋入の事前検査、歯石量・部位の確認、等に有効です。

1/1

スリーブ



X線ゲージ

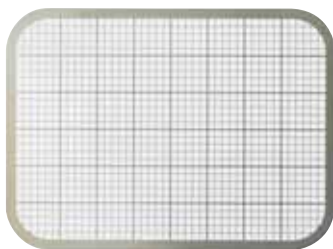

[装着方法]

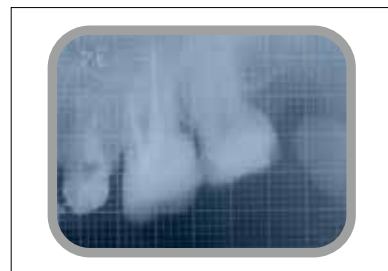
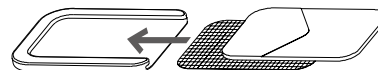

コード No.21157  
標準価格 **8,030**円 (2入)

サイズ/X線ゲージ W33×D45mm  
スリーブ W38×D48×H8.5mm

※スリーブ/材質 Si 耐熱温度260℃

# デブライドメント用インスツルメント



- 鋭利すぎないカッティングエッジがインプラントや補綴物を傷つけません。
- インプラント上部構造の基底にも有効です。

[臨床動画]

1/1

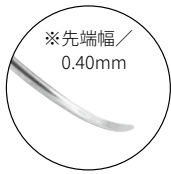

#11-12 チタン製 コード No.09226  
標準価格 5,800円



丸柄 #11-12 チタン製 コード No.09230  
標準価格 6,600円

※カラーリング/材質 Si 耐熱温度260℃  
※ハンドルに「DB #11-12 Ti」と刻印が入っています。



写真提供：長内 香織 歯科衛生士  
(麻布東京デンタルクリニック)



写真提供：延田 万里 歯科衛生士  
(歯科・林 美穂医院)

DBI = デブライドメント用インスツルメント (Debridement Instrument)

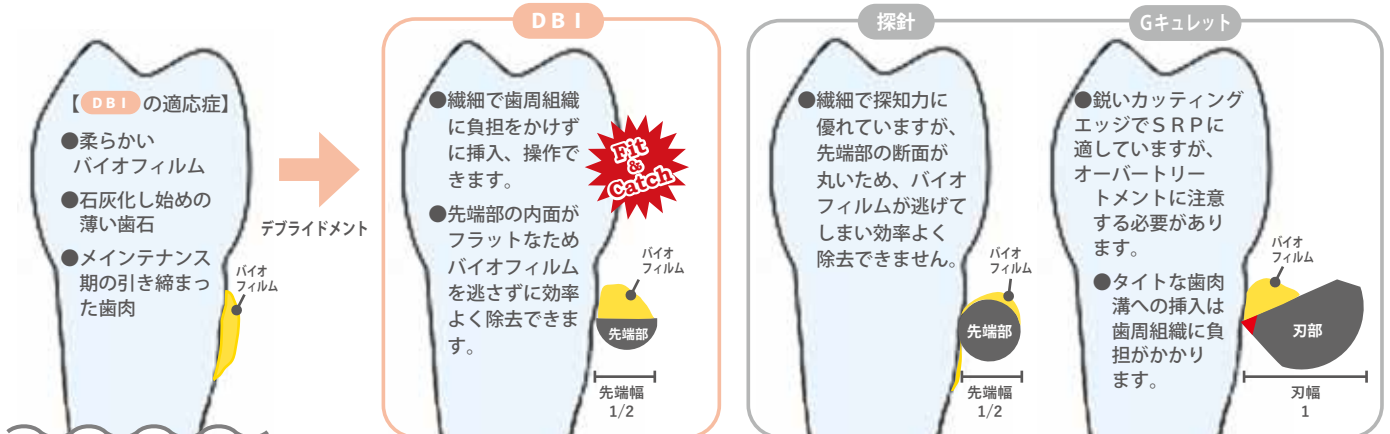

刃（先端）幅はGキュレットを基準にした割合です。

# カラープローブ ポイント式



- 樹脂製のため、インプラントや補綴物を傷つけません。
- 測定値が見やすいカラーリングです。
- 先端径はφ0.45mmと細く、歯周組織への負担を軽減します。
- ハンドルはミラーハンドルを使用します。専用ハンドルではないのでコストを抑えられます。

1/1



**#2**

コードNo.23522  
標準価格 **6,000**円 (5入)



**#4**

コードNo.23524  
標準価格 **6,000**円 (5入)



**#5**

コードNo.23525  
標準価格 **6,000**円 (5入)

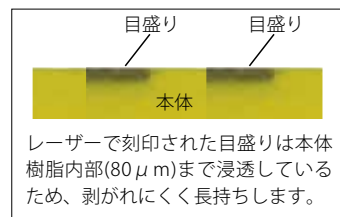

※材質 PPSU 耐熱温度200℃

医療機器届出番号 11B1X1000664D007  
一般的名称 歯周ポケットプローブ 販売名 カラープローブ ポイント式

# ペリオプローブ チタン製 #5



1/1

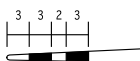

コードNo.09575  
標準価格 **5,850**円

医療機器届出番号 11B1X1000664D003  
一般的名称 歯周ポケットプローブ 販売名 ペリオプローブ



マイクロ  
Micro Surgery





## マイクロスコープ下での使用に適したMDSシリーズ。

視界に手指が入り込みずらく視野を妨げない、180mmの歯肉バサミ・持針器・ピンセットです。操作性を追求し細部までこだわりました。



写真提供：千栄寿先生（せん歯科医院/CID-club,SJCD）

## 歯肉バサミ MDS-180 ラウンドハンドル



1/1

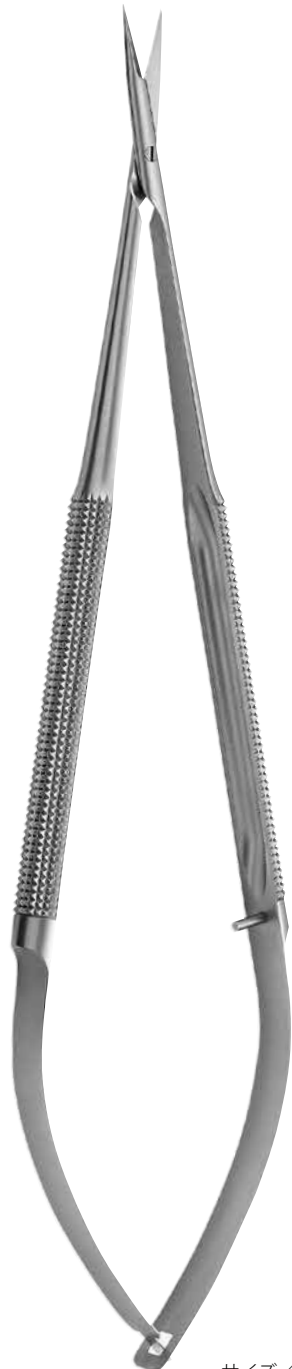

サイズ/180mm



直 コード No.32411  
標準価格 63,800円



曲 コード No.32412  
標準価格 63,800円

※修理にて「刃研ぎ」をお受けできます。

医療機器届出番号 1181X1000635D205  
一般的名称 歯科用歯肉はさみ 販売名 歯肉バサミ MDS

# 持針器 MDS-180 ラチェット付



▶保持部/超硬溶射付

1/1



サイズ/180mm

0.8mm



**直** コード No.32401  
標準価格 83,600円

0.8mm



**曲** コード No.32402  
標準価格 83,600円

指定縫合糸/6-0~8-0  
指定縫合針/φ0.14~φ0.33mm

## 回転操作性のよい円形ハンドル

- ラチェットを閉じた時のハンドル形状が円形に近くなるため、指先での回転操作性に優れています。

MDS-180



従来品





サイズ／180mm

### 直

コード No.32421  
標準価格 **74,800**円  
縫合糸保持許容サイズ／  
6-0～8-0mm



### 曲

コード No.32422  
標準価格 **74,800**円  
縫合糸保持許容サイズ／  
6-0～8-0mm



### リング直

コード No.32423  
標準価格 **74,800**円

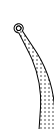

### リング曲

コード No.32424  
標準価格 **74,800**円

医療機器届出番号 11B1X1000636D023  
一般的名称 ピンセット 販売名 ピンセット MDS

#### 先端精度



●先端が点ではなく、面で合わせり微細な組織、縫合糸を確実に保持します。

#### 保持力



●保持部に滑り止めの超硬を溶射しており、高い保持力が得られます。

#### 操作性

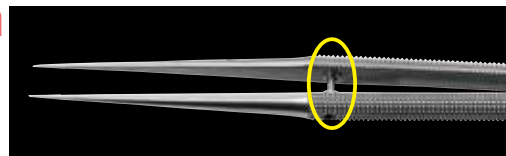

●ハンドル部に開閉距離を一定に保つストッパーがついています。過度な先端の開きと握りこみを防ぎ、スムーズに操作できます。

# 歯肉バサミ MS-150 ラウンドハンドル



1/1

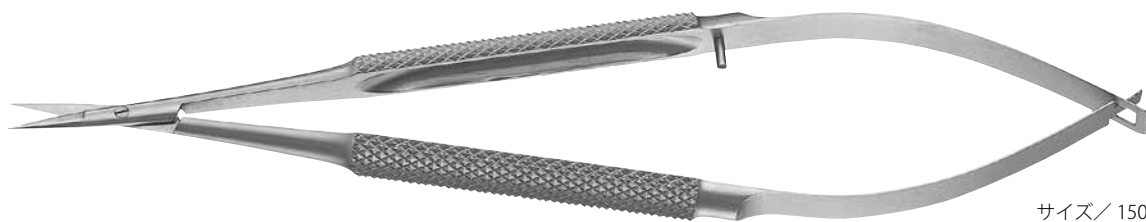

サイズ / 150mm



**直** コード No.32131  
標準価格 63,910円



**曲** コード No.32132  
標準価格 65,230円

※修理にて「刃研ぎ」をお受けできます。

医療機器届出番号 11B1X1000635D202  
一般的名称 歯科用歯肉はさみ 販売名 歯肉バサミ MS

# 持針器 MS-150 ラチェット付



1/1

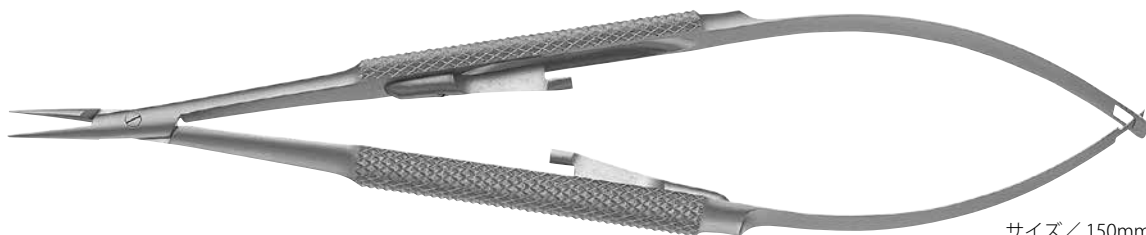

サイズ / 150mm  
指定縫合糸 / 6-0~8-0mm  
指定縫合針 / φ0.14~φ0.33mm



0.6mm **直** コード No.32003  
標準価格 74,580円



**曲** コード No.32004  
標準価格 77,220円



写真提供：石井 宏 先生  
(ペンシルバニア大学 非常勤講師 神奈川歯科大学 非常勤講師)

医療機器届出番号 11B1X1000630D015  
一般的名称 持針器 販売名 持針器 MS



サイズ / 150mm

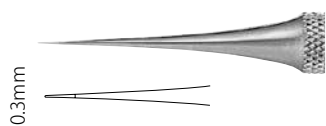

0.3mm

**直** コード No.32201  
標準価格 53,240円

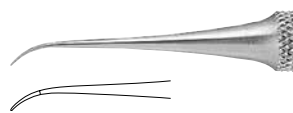

**曲** コード No.32202  
標準価格 54,450円



写真提供：石井 宏 先生  
(ペンシルバニア大学 非常勤講師 神奈川歯科大学 非常勤講師)

医療機器届出番号 11B1X1000636D018  
一般的名称 ピンセット 販売名 ピンセット MS



サイズ/120mm

1.0mm



**有鉤 S 直**

コード No.32211  
標準価格 8,800円

1.0mm



**有鉤 S 曲**

コード No.32212  
標準価格 8,800円

0.7mm



**無鉤 S 直**

コード No.32213  
標準価格 8,800円

0.7mm

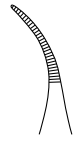

**無鉤 S 曲**

コード No.32214  
標準価格 8,800円

●ハンドル部が長く、臼歯部に届きやすいです。



サイズ/150mm

0.8mm



**有鉤 L 直**

コード No.32215  
標準価格 8,800円

0.8mm



**有鉤 L 曲**

コード No.32216  
標準価格 8,800円

0.8mm

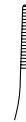

**無鉤 L 直**

コード No.32217  
標準価格 8,800円

0.8mm

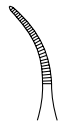

**無鉤 L 曲**

コード No.32218  
標準価格 8,800円



写真提供：石井 宏 先生  
(ペンシルバニア大学 非常勤講師 神奈川歯科大学 非常勤講師)

# MTAピンセット HK型



●歯根端切除後の逆根管充填時、操作しにくいMTAセメントを効率よく根管に移送、填入します。

PAT.4886919

〔臨床動画〕

1/1



コード No.32305  
標準価格 32,000円

サイズ/150mm

[MTA 収納部]

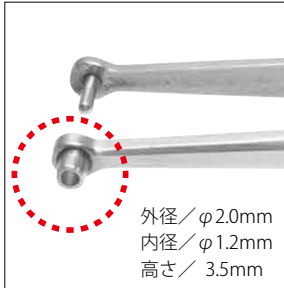

写真提供：栗原 仁 先生  
(秩父臨床デンタルクリニック CTインプラントセンター)

医療機器届出番号 11B1X1000665D623  
一般的名称 歯科用充填器 販売名 MTAピンセット

# ルートキャナルプラグー MS



1/1

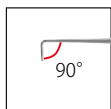

3.0mm



φ0.4-0.6 コード No.32306  
標準価格 7,800円



写真提供：吉岡 隆知 先生  
(吉岡デンタルオフィス 院長 東京医科歯科大学 臨床教授)

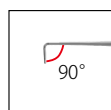
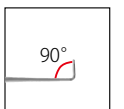

3.0mm



φ0.8-1.0 コード No.32307  
標準価格 7,800円

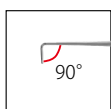
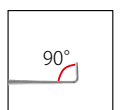

6.0mm



#2L コード No.32303  
標準価格 7,800円

φ0.6mm

●深さ6.0mmに形成した根管に対応するロングタイプです



写真提供：石井 宏 先生  
(ペンシルバニア大学 非常勤講師 神奈川歯科大学 非常勤講師)

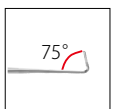

医療機器届出番号 11B1X1000665D504  
一般的名称 歯科用根管プラグ 販売名 ルートキャナルプラグーMS

# バニッシャー MS #1



1/1

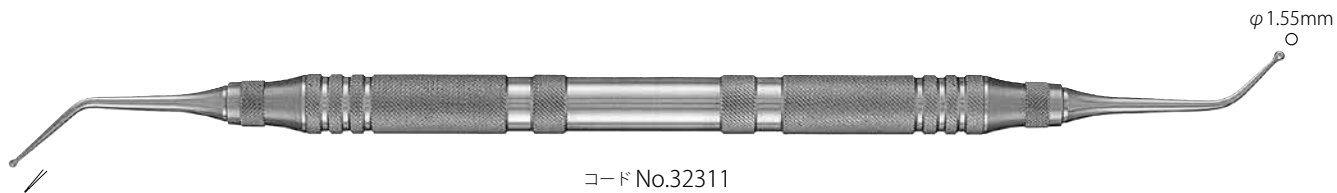

コード No.32311  
標準価格 6,800円

医療機器届出番号 11B1X100065D607  
一般的名称 歯科用充填器 販売名 バニッシャー MS

# 鋭匙 MS



1/1

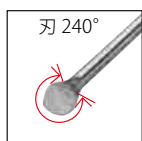

#1 コード No.32321  
標準価格 9,800円



#1L コード No.32325  
標準価格 9,800円



#2L コード No.32326  
標準価格 9,800円

[ #1L ・ #2L ]

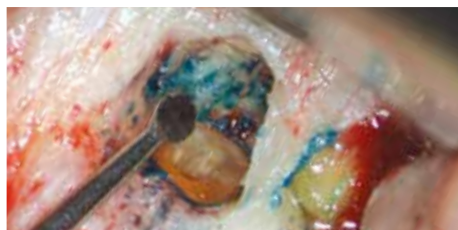

●ロングネックのため深い術部にも届き、顕微鏡下で視野の邪魔になりません。

写真提供：石井 宏 先生  
(ペンシルバニア大学 非常勤講師 神奈川歯科大学 非常勤講師)

医療機器届出番号 11B1X100062D003  
一般的名称 歯科用キュレット 販売名 鋭匙 MS

# エキスポローラー MS #1P



1/1

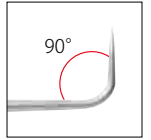
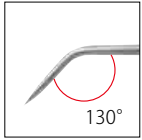

コード No.32351  
標準価格 8,800円

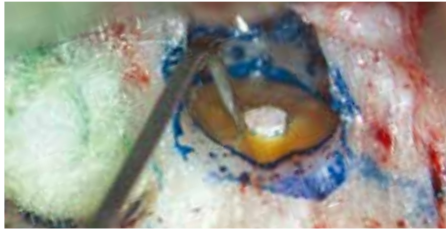

写真提供：石井 宏 先生  
(ペンシルバニア大学 非常勤講師 神奈川歯科大学 非常勤講師)

医療機器届出番号 11B1X1000664D109  
一般的名称 歯科用探針 販売名 エキスポローラー MS

# 剥離子 MS



1/1



#1 コード No.32341  
標準価格 11,000円

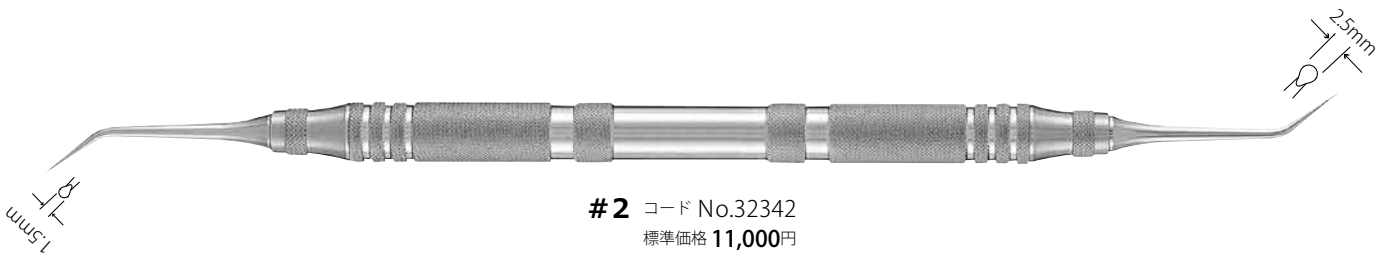

#2 コード No.32342  
標準価格 11,000円



写真提供：石井 宏 先生  
(ペンシルバニア大学 非常勤講師 神奈川歯科大学 非常勤講師)



写真提供：安齊 昌照先生  
(あんざい歯科医院 理事長)



医療機器届出番号 11B1X1000642D016  
一般的名称 歯科用起子及び剥離子 販売名 剥離子 MS

# レジン充填形成器 TMDU型 タイプ2



▶ダイヤモンドライクカーボンコーティング

1/1

## DLC (Diamond Like Carbon) コーティングの利点

●DLCは高硬度 (Hv3000～4500) の為、レジン含有の無機フィラー (Hv1000～1500) よりも低硬度のステンレス鋼にコーティングすることで、摩耗・キズを防ぎ、金属粉によるレジンの黒ずみ、キズついた粗造面によるベタつきを解消します。

●非晶質構造のDLC膜は、窒化チタンなどの多結晶構造の硬質薄膜と比べて非常に平滑な表面をしているため、レジン剥離性に優れ、操作性、機能が向上します。

●先端部の厚さが薄く、小さいため、マイクロスコープや拡大鏡下での審美充填に有効です。



#2 ブルー コードNo.03392  
標準価格 7,800円



#5 イエロー コードNo.03395  
標準価格 7,800円



厚さ 0.1mm

[小白歯部唇側面]  
頰部が屈曲しているので  
口唇が邪魔になりません。

#2  
ブルー

[白歯部咬合面]  
小窩裂溝の形成。



φ0.9mm

[白歯部咬合面]  
副隆部の形成。

#5  
イエロー

[白歯部咬合面]  
小窩の形成。

※カラーリング/材質Si 耐熱温度 260℃

医療機器届出番号 11B1X1000665D615  
一般的名称 歯科用充填器 販売名 レジン充填形成器

# ミラートップ フロントサーフェイス



- 鏡表面で反射するため、像が二重にならずに鮮明に映ります。  
また、反射率は約98%で明るく見えます。
- マイクロスコープや拡大鏡下では特に有効です。

- ▶表面反射式
- ▶チタンコーティング

[表面反射式]

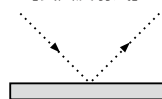

[通常]

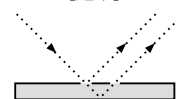

1/1



**3P** コード No.13077  
標準価格 **8,800**円 (12枚入)

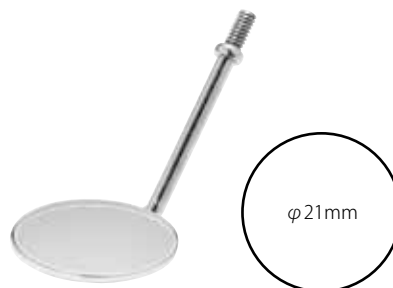

**4P** コード No.13079  
標準価格 **8,800**円 (12枚入)

- ※反射率 約98%
- ※鏡面厚さ 1.9mm
- ※耐熱温度 200℃

医療機器届出番号 11B1X1000625D007  
一般的名称 歯鏡 販売名 ミラートップ

# ミラーハンドル スケール付



- ハンドル後部にエンドファイルやリーマーの計測ができるスケールが付いています。
- 治療中に長さや大きさを確認したい際、スケールを用意する手間が省けて便利です。

1/1



**グリーン** コード No.13118  
標準価格 **600**円



**ブルー** コード No.13119  
標準価格 **600**円



**ピンク** コード No.13120  
標準価格 **600**円

- ※材質 PP 耐熱温度149℃

医療機器届出番号 11B1X1000625D003  
一般的名称 歯鏡 販売名 ミラーハンドル

# ミラーハンドル



1/1



**角型** コード No.13121  
標準価格 **800**円



**SC型** コード No.13127  
標準価格 **900**円



**YS型** コード No.13128  
標準価格 **800**円

医療機器届出番号 11B1X1000625D003  
一般的名称 歯鏡 販売名 ミラーハンドル

# エキスカベーター ラウンド タイプ2



- 極小のサイズのスプーンで、微細な窩洞形成に有効です。
- シャンクが長いので、マイクロスコープ下で視野の妨げになりません。

〔臨床動画〕

1/1



**直 #4** コード No.01608  
標準価格 5,450円

**曲 #4** コード No.01708  
標準価格 5,450円

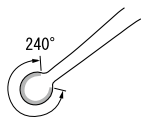

先端の円に沿って刃がついているので、窩洞形成・軟化象牙質の除去等を効率よく行うことができます。



**直** 窩壁・窩底平面の窩洞形成

**曲** アンダーカット部狭い切開開口部付近隅角部の作業時

※カラーリング/材質 Si 耐熱温度260°C

医療機器届出番号 11B1X1000662D301  
一般的名称 歯科用エキスカベーター 販売名 エキスカベーター

# ブレードブレイカー



- 眼科用メスを先端部で挟んで小さく折ります。
- ハンドルロック機構によりメスを確実に保持し、そのままホルダーとして使用できます。

1/1



**曲** コード No.32362  
標準価格 57,200円

サイズ/120mm

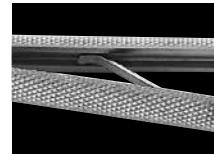

- バネにより自然に先端が開くため、片手での操作がスムーズにできます。

〔使用手順〕



- ①眼科用メスを挟みハンドルをロックします。ブレードブレイカーを下向きにひねりメスを折ります。
- ②折ったメスは保持したまま使用できます。



- 術部を見やすくするため、先端をカーブさせました。

医療機器届出番号 11B1X1000634D010  
一般的名称 ナイフハンドル 販売名 ブレードブレイカー

# マイクロミラー タイプ2



●表面反射のステンレス製メタルミラーです。  
※マイクロハンドルに装着して使用します。

[臨床動画]

1/1



φ4.0mm



**# 1**

コード No.14901

標準価格 7,500 円 (5 入)

φ5.0mm



**# 2**

コード No.14902

標準価格 7,500 円 (5 入)

2.0mm



**# 3**

コード No.14903

標準価格 7,500 円 (5 入)

3.0mm



**# 4**

コード No.14904

標準価格 7,500 円 (5 入)



写真提供：吉岡隆知先生  
(吉岡デンタルオフィス 院長)

●ミラーの縁角がしっかりと  
でているため縁付近まで像が  
明瞭に写ります。

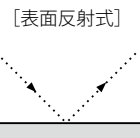

# マイクロハンドル



- ペリオ・インプラント等、マイクロサージェリー用ミラー・メスに使用するハンドルです。
- ハンドル後部を回すだけで、簡単に着脱ができます。

1/1



L コード No.14689  
標準価格 **18,000**円

サイズ/φ8.0mm

[装着方法]



コード No.14690  
標準価格 **18,000**円

サイズ/φ6.0mm

医療機器届出番号 11B1X1000634D006  
一般的名称 ナイフハンドル 販売名 マイクロハンドル

# マイクロミラーセット タイプ2



1/1

マイクロミラー タイプ2



# 1



# 2



# 3



# 4

マイクロハンドル



コード No.14900  
標準価格 **24,000**円

(マイクロハンドル、マイクロミラータイプ2  
[# 1・# 2・# 3・# 4] 各1入)

医療機器届出番号 11B1X1000625D020  
一般的名称 歯鏡  
販売名 マイクロミラーセット タイプ2



補綴  
Prosthetics

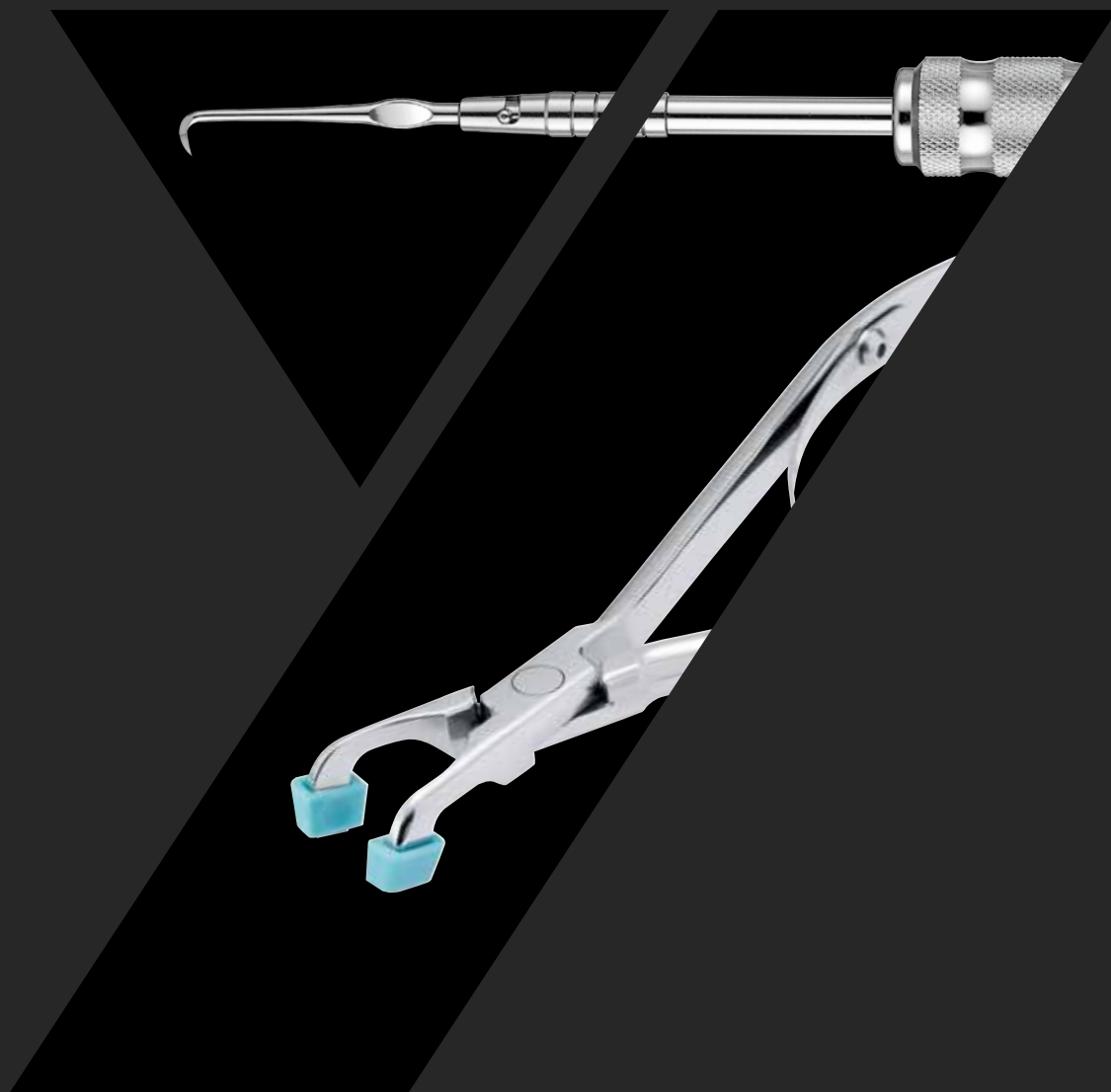

# 網トレー プレミアム

- トレークリーナーに浸漬しても、サビ・変色が起きません。
- サイズがひと目で分かるように色分けされています。

▶ステンレス製

上顎用

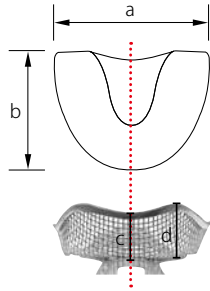
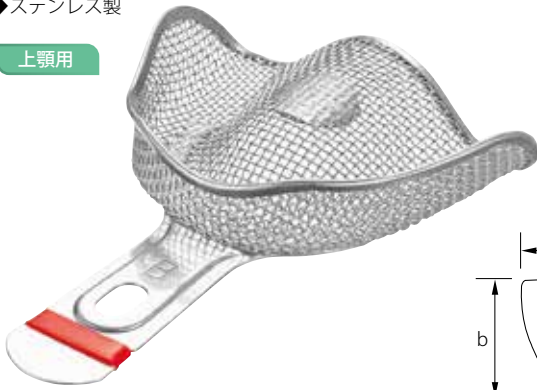

下顎用

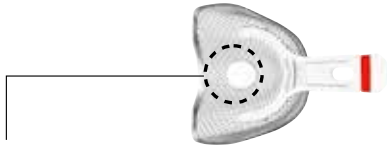
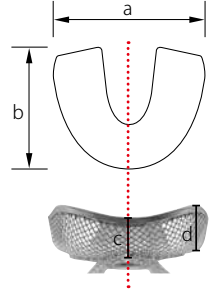
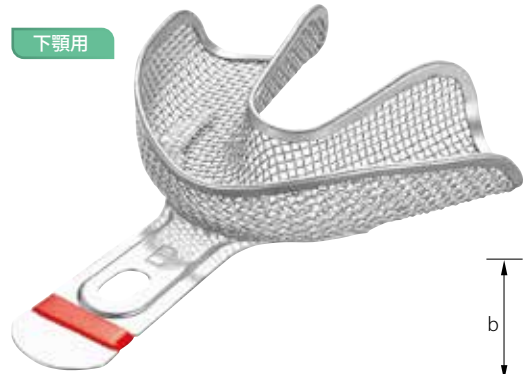

フィンガーレスト付(上顎用)

- 保持位置の目安になります。
- 押し出された印象材が指につくのを防ぎます。

| コードNo. | 品名    | サイズ (mm) |    |      |    | カラーリング   | 標準価格   |  |
|--------|-------|----------|----|------|----|----------|--------|--|
|        |       | a        | b  | c    | d  |          |        |  |
| 19381  | 上顎用 A | 73       | 60 | 19.5 | 23 | [Yellow] | 3,800円 |  |
| 19382  | 下顎用 A | 76       | 62 | 15   | 20 |          |        |  |
| 19384  | 上顎用 B | 70       | 55 | 17   | 22 | [Red]    |        |  |
| 19385  | 下顎用 B | 72       | 58 | 14.5 | 20 | [Blue]   |        |  |
| 19387  | 上顎用 C | 66       | 53 | 15   | 20 |          |        |  |
| 19388  | 下顎用 C | 69       | 54 | 14   | 18 |          |        |  |

※カラーリング/材質 Si 耐熱温度260℃

片顎用



#11・#13  
(上顎右側・下顎左側用)

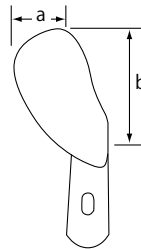

#10・#12  
(上顎左側・下顎右側用)

| コードNo. | 品名  | サイズ (mm) |    | カラーリング   | 標準価格   |  |
|--------|-----|----------|----|----------|--------|--|
|        |     | a        | b  |          |        |  |
| 19391  | #10 | 20       | 60 | [Yellow] | 3,000円 |  |
| 19392  | #11 |          |    |          |        |  |
| 19394  | #12 | 15       | 58 | [Red]    |        |  |
| 19395  | #13 |          |    |          |        |  |

※カラーリング/材質 Si 耐熱温度260℃

局部用

▶回転式



コード No.19396  
標準価格 3,000円

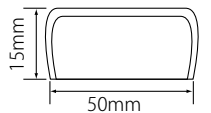

1 歯用

▶回転式

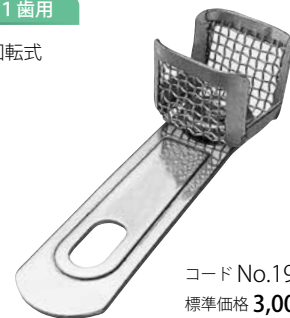

コード No.19397  
標準価格 3,000円

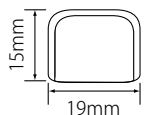

# 回転トレー



▶ステンレス製  
▶回転式

4/5

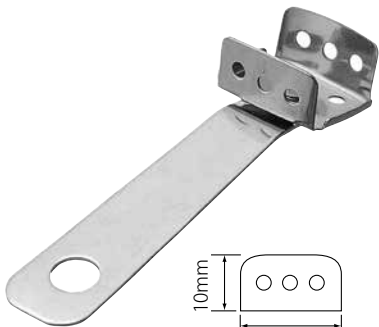

**1歯乳歯用**  
コード No.19461  
標準価格 800円



**1歯大人用**  
コード No.19463  
標準価格 800円

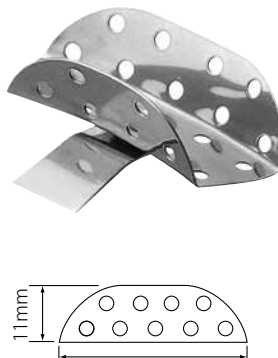

**局部乳歯用**  
コード No.19465  
標準価格 800円

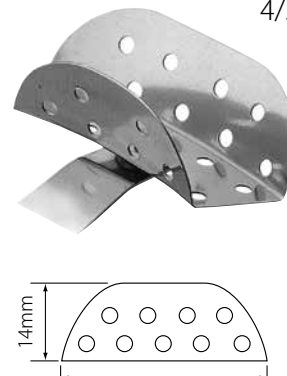

**局部大人用**  
コード No.19467  
標準価格 800円

医療機器届出番号 11B1X1000668D106  
一般的名称 歯科印象採得用トレー 販売名 回転トレー

# 総山トレー



▶ステンレス製  
▶回転式

4/5



**白歯用 S**  
コード No.19201  
標準価格 3,000円

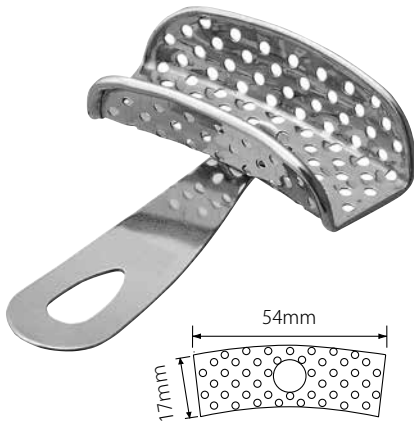

**白歯用 L**  
コード No.19202  
標準価格 3,000円

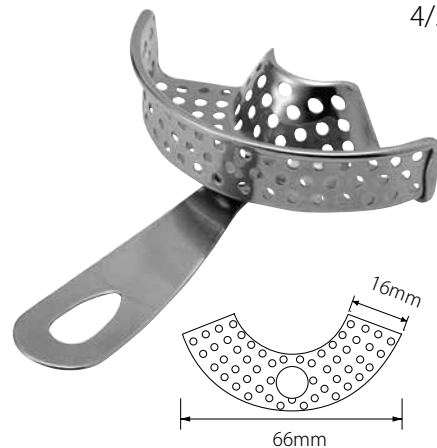

**前歯用**  
コード No.19203  
標準価格 3,400円

医療機器届出番号 11B1X1000668D103  
一般的名称 歯科印象採得用トレー 販売名 総山トレー

# インプレッショントレー 片顎用



**2個組** コード No.19030  
標準価格 6,000円

4/5

▶ステンレス製



**#10** コード No.19031  
標準価格 3,000円



**#11** コード No.19032  
標準価格 3,000円

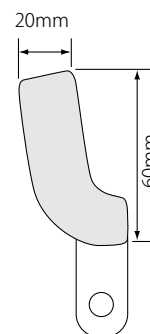

医療機器届出番号 11B1X1000668D102  
一般的名称 歯科印象採得用トレー 販売名 インプレッショントレー

# カラートレー プレミアム



- サイズごとに色分けされているため、トレーの識別に便利です。
- トレー部分が適度に柔らかく、サイズの微調整ができます。

▶アルミ製

上顎用

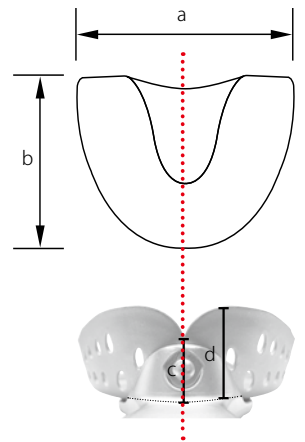

| コードNo. | 品名     | サイズ (mm) |    |    |    | 標準価格   |
|--------|--------|----------|----|----|----|--------|
|        |        | a        | b  | c  | d  |        |
| 19101  | ピンク    | 57       | 48 | 12 | 20 | 4,020円 |
| 19102  | ブルー    | 62       | 54 | 12 | 20 |        |
| 19103  | レッド    | 68       | 60 | 12 | 22 |        |
| 19104  | ゴールド   | 75       | 65 | 12 | 22 |        |
| 19105  | バイオレット | 84       | 70 | 13 | 22 |        |

下顎用

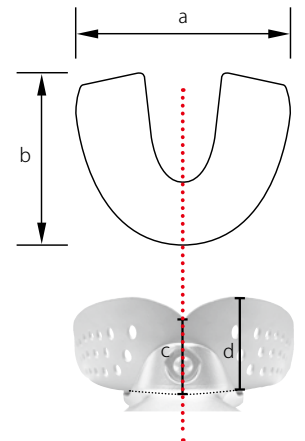

| コードNo. | 品名     | サイズ (mm) |    |    |    | 標準価格   |
|--------|--------|----------|----|----|----|--------|
|        |        | a        | b  | c  | d  |        |
| 19111  | ピンク    | 62       | 44 | 15 | 20 | 4,020円 |
| 19112  | ブルー    | 70       | 48 | 15 | 20 |        |
| 19113  | レッド    | 75       | 50 | 15 | 20 |        |
| 19114  | ゴールド   | 82       | 53 | 17 | 22 |        |
| 19115  | バイオレット | 88       | 55 | 17 | 22 |        |

※トレークリーナー使用不可  
 ※カラーリングノ材質 Si 耐熱温度260℃

医療機器届出番号 11B1X1000668D101  
 一般的名称 歯科印象採得用トレー 販売名 カラートレー

# 無歯顎用 トレー



**8個組** コード No.19070  
標準価格 **30,400円**

2/5

▶ステンレス製

上顎用

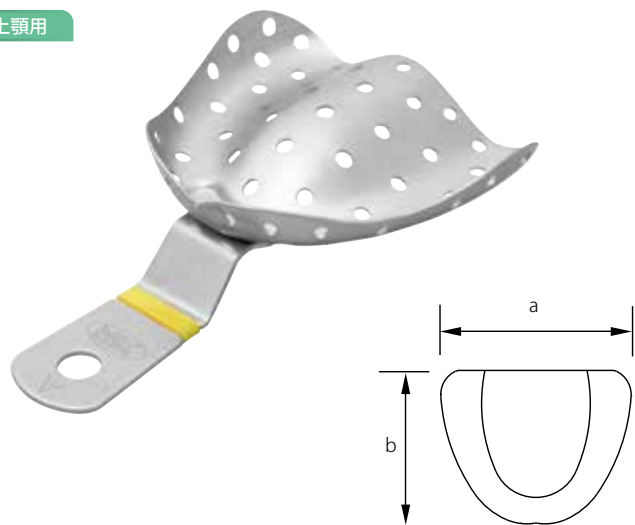

下顎用

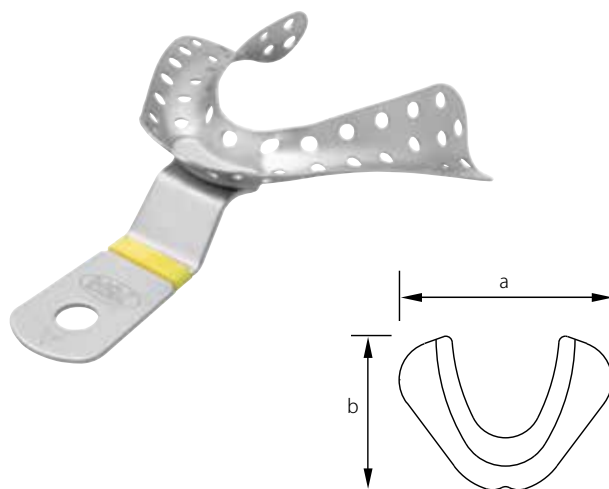

| コードNo. | 品名  | サイズ (mm) |    | カラーリング | 標準価格   |
|--------|-----|----------|----|--------|--------|
|        |     | a        | b  |        |        |
| 19071  | #UA | 73       | 62 |        | 3,800円 |
| 19072  | #UB | 69       | 57 |        |        |
| 19073  | #UC | 66       | 56 |        |        |
| 19074  | #UD | 62       | 52 |        |        |

| コードNo. | 品名  | サイズ (mm) |    | カラーリング | 標準価格   |
|--------|-----|----------|----|--------|--------|
|        |     | a        | b  |        |        |
| 19081  | #LA | 78       | 60 |        | 3,800円 |
| 19082  | #LB | 76.5     | 59 |        |        |
| 19083  | #LC | 73       | 54 |        |        |
| 19084  | #LD | 66       | 50 |        |        |

※カラーリング/材質 Si 耐熱温度260℃

医療機器届出番号 1181X1000668D109  
一般的名称 歯科印象採得用トレー 販売名 無歯顎用トレー

# バイトトレー K型 白歯用



●形成歯・対合歯の印象と咬合が一度に採得できます。

2/3

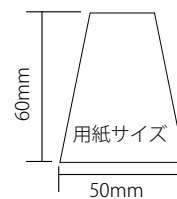

単品

| コードNo. | 品名    | 標準価格   | 入数    |
|--------|-------|--------|-------|
| 19321  | 白歯用用紙 | 1,000円 | 300枚入 |

医療機器届出番号 1181X1000668D104  
一般的名称 歯科印象採得用トレー 販売名 バイトトレー

# 寒天シリンジ (5/16) タイプ2



- 寒天サイズ5/16インチ用。ドライ・ウォーターいずれのコンディショナーにも使用できます。
- 本体は、テフロン樹脂で潤滑性があるため、寒天の押し出しがスムーズです。
- ヘッドは、ノズルの長さ・外径別に色分けされています。

1/1

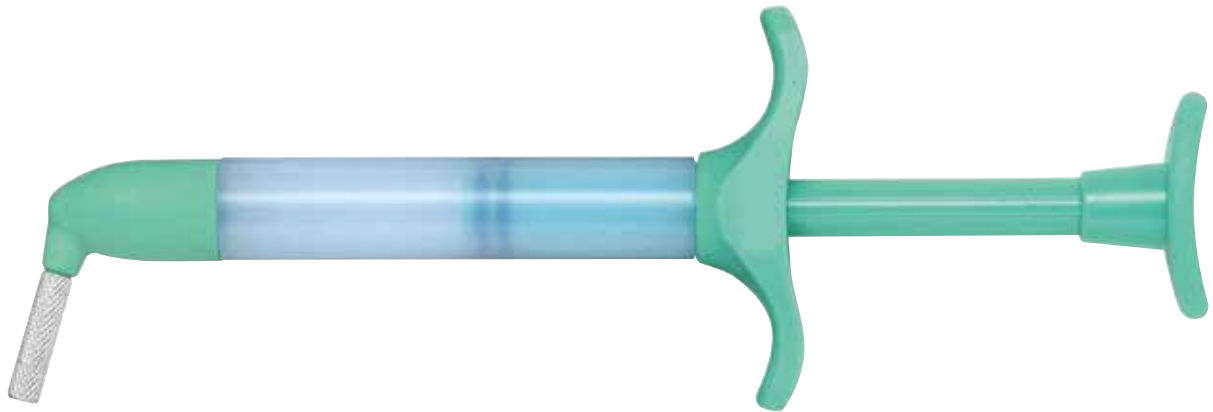

### 単品

| コードNo. | 品名        | ノズルの長さ | ノズルの外径 | 標準価格    |
|--------|-----------|--------|--------|---------|
| 13600  | 2S (ピンク)  | 10 mm  | φ0.8   | 10,670円 |
| 13601  | 2L (ブルー)  | 17 mm  |        |         |
| 13602  | 3S (グリーン) | 10 mm  | φ1.2   |         |

※10mm 一般印象用  
※17mm ポスト印象用

| コードNo. | 品名           | 標準価格   |
|--------|--------------|--------|
| 13604  | ヘッド2S (ピンク)  | 3,630円 |
| 13605  | ヘッド2L (ブルー)  |        |
| 13606  | ヘッド3S (グリーン) |        |

※寒天シリンジ内径の公差 / φ7.9 ±0.1mm  
※本体 / 材質PFA 耐熱温度260℃  
※緑色部 / 材質PP 耐熱温度155℃

医療機器届出番号 11B1X1000668D303  
一般的名称 歯科印象材用シリンジ 販売名 寒天シリンジ(5/16)

# 寒天シリンジ (CT) セット タイプ2



(本体、ノズル[太曲・1本、細曲2本]、掃除棒2本)

1/1



コード No.13568  
標準価格 12,100円

### 単品 ノズル(掃除棒2本付)

| コードNo. | 品名 | ノズルのサイズ        | 標準価格   | 入数 |
|--------|----|----------------|--------|----|
| 13551  | 太曲 | 外径φ1.25 内径φ0.8 | 4,510円 | 3入 |
| 13552  | 細曲 | 外径φ0.9 内径φ0.6  |        |    |

| コードNo. | 品名  | 標準価格   |
|--------|-----|--------|
| 90303  | 掃除棒 | 1,100円 |

※黒色部 / 材質PPS 耐熱温度271℃

医療機器届出番号 11B1X1000668D302  
一般的名称 歯科印象材用シリンジ 販売名 寒天シリンジ(CT)

# ジンジパック インstrument



●先端部厚みが0.3mmと薄いため、歯肉溝へスムーズに挿入できます。

1/1



**前歯用 #0.3** コード No.13107  
標準価格 4,730円

[通常タイプ]

[前歯用#0.3]



●下顎前歯部圧排時、先端幅が通常タイプより狭いため、歯肉に負担をかけずに挿入できます。



**白歯用 #0.3** コード No.13108  
標準価格 4,730円

- 《探針と同じ湾曲》で歯面に沿わせやすく、スムーズに操作できます。
- 《側面ヘラ》と《内面ヘラ》の組み合わせで歯肉溝に無理なく圧排糸を滑り込ませるスペースをつくとともに、圧排糸の浮き上がりを押さえます。
- 圧排糸の種類や太さを選ばず、全顎に無理なく対応するオールマイティな仕様です。

[臨床動画]



厚さ0.3mm

**#0.3P** コード No.13100  
標準価格 4,730円

考案 / 写真提供：青井良太先生 (SBC (Surgical Basic Course) 主幹)

[使用例]



●側面ヘラ側の先端部で圧排糸の先を挿入します。



●歯肉溝にスペースを作りながら背面で圧排糸を挿入します。



●届きにくい隣接面は内面ヘラ側を使用すると到達性がよくなります。



- 圧排糸が捕まりづらい挿入の始点や、滑りやすいシルク糸などに有効です。

[臨床動画]



## 超硬溶射加工

- 超硬溶射の凹凸は滑り止め効果がありながらも、圧排糸をほつれさせにくい仕様です。



**白歯用#0.3TC** コード No.13110  
標準価格 4,730円

※超硬溶射付  
厚さ0.3mm

# クリアランスゲージ



- ゲージ先端径が2種類(φ1.5/φ2.0)あるため、クリアランスの確認が容易です。
- 先端が球状なため、どの向きで計測しても同サイズになり、操作性に優れています。

1/1



写真提供：窪田 努 先生 (クボタ歯科院長)

| CAD/CAM冠 |             | CAD/CAMインレー |             |
|----------|-------------|-------------|-------------|
|          | 1.5~2.5mm以上 |             | 1.5~2.0mm以上 |
| 前歯       | 1.5~2.5mm以上 | ①小窩裂溝部      | 1.0~1.5mm以上 |
| 臼歯       | 1.5~2.0mm以上 | ②イスマス       | 1.0~1.5mm以上 |
|          |             | ③歯肉壁        | 1.0~1.5mm以上 |

※サイズは各メーカーの指定に従ってください。

医療機器届出番号 11B1X1000664D113  
一般的名称 歯科用探針 販売名 クリアランスゲージ

# アルジネートスパチュラ タイプ3



3/4



※ハンドル/材質 ABS 耐熱温度80℃

医療機器届出番号 11B1X1000666D003  
一般的名称 歯科用練成へら 販売名 アルジネートスパチュラ

# 石膏スパチュラ タイプ3



3/4



※ハンドル/材質 ABS 耐熱温度80℃

医療機器届出番号 11B1X1000666D002  
一般的名称 歯科用練成へら 販売名 石膏スパチュラ

## トレースパチュラ タイプ3



3/5



コード No.11743  
標準価格 4,800円

サイズ/200mm

※ハンドル/材質 ABS 耐熱温度80℃

[短いヘラ]



●石膏模型を容易に取り外すことができます。

[長いヘラ]



●印象材をトレーからカンタンに除去することができます。

## アルジネートカッター



●トレーの印象材を効率よく除去できます。

3/5



コード No.11741  
標準価格 1,600円

サイズ/185mm

※材質 PS 耐熱温度80℃

[スプーン部]



[ヘラ部]



## トレータワー タイプ3



●印象を採ったトレーや石膏を盛ったトレーを、場所を取らずに置くことができます。

1/4



コード No.13508  
標準価格 15,800円

サイズ/W123×D180×H165mm



## トレータワー タイプ3用 湿箱



●湿箱に入れることにより、湿度を保ち、印象材や石膏の乾燥・変形を防ぎます。

1/5



コード No.13509  
標準価格 7,260円

サイズ/W160×D218×H180mm

※収納個数/全額トレー6個



## #10

コード No.12010  
標準価格 **9,800円**  
直  
サイズ/110mm

## #11

コード No.12011  
標準価格 **9,800円**  
曲  
サイズ/110mm

## #211

コード No.12211  
標準価格 **9,800円**  
曲  
サイズ/115mm

## #511

コード No.12511  
標準価格 **9,800円**  
曲  
サイズ/105mm

## #210

コード No.12210  
標準価格 **9,800円**  
直  
サイズ/115mm

## #311

コード No.12311  
標準価格 **9,800円**  
曲  
サイズ/92mm

## #510

コード No.12510  
標準価格 **9,800円**  
直  
サイズ/105mm

※修理にて「刃研ぎ」をお受けできます。

医療機器届出番号 11B1X1000635D101  
一般的名称 歯科用金冠はさみ 販売名 金冠バサミ



## 直

コード No.12701  
標準価格 **9,800円**  
サイズ/110mm

## 曲

コード No.12702  
標準価格 **9,800円**  
サイズ/109mm

※修理にて「刃研ぎ」をお受けできます。

医療機器届出番号 11B1X1000635D002  
一般的名称 はさみ 販売名 箔用バサミ



**スタンダード** コード No.11251  
標準価格 6,200円



**クレンメル** コード No.11250  
標準価格 9,800円

- 咬合紙の抜け防止に優れています。



**鉗子形** コード No.11252  
標準価格 6,800円

# コンタクトゲージ 両頭 セット



(ホルダー、ゲージ30μm2枚・50μm2枚・110μm1枚)

4/5



サイズ/165mm

コード No.21147  
標準価格 27,830円

※ゲージ色部/材質 POM 耐熱温度162℃



●使用中、ホルダーから外れないよう、フックが付いています。

# コンタクトゲージ 片頭 セット



(ホルダー、ゲージ30μm2枚・50μm2枚・110μm1枚)

4/5



サイズ/140mm

コード No.21148  
標準価格 24,530円

※ゲージ色部/材質 POM 耐熱温度162℃

| 単品   | ※ 両頭、片頭用共通です。 |       |       |       | コードNo.             | 品名                | 標準価格   | 入数  | コードNo. | 品名      | 標準価格    | 入数 | PARTS |
|------|---------------|-------|-------|-------|--------------------|-------------------|--------|-----|--------|---------|---------|----|-------|
|      |               |       |       |       | 21142              | コンタクトゲージ 30(グリーン) | 8,470円 | 5枚入 | 21146  | 両頭ホルダー  | 19,360円 | 1入 |       |
|      |               |       |       | 21136 | コンタクトゲージ 50(ブルー)   | 21131             |        |     | 片頭ホルダー | 16,060円 | 1入      |    |       |
|      |               |       |       | 21137 | コンタクトゲージ 110(イエロー) |                   |        |     |        |         |         |    |       |
|      |               |       |       | 21138 | コンタクトゲージ 150(レッド)  |                   |        |     |        |         |         |    |       |
| 30μm | 50μm          | 110μm | 150μm |       |                    |                   |        |     |        |         |         |    |       |

# コンタクトゲージ ハンドル付



- コンタクトゲージとハンドルが一体化になっています。
- ハンドルをつかむと、ゲージのたわみを張ることができ、歯間部に入れやすくなります。
- ハンドルがゲージの厚みごとに色分けされています。

4/5



**30**

コード No.21161  
標準価格 9,680円 (5入)  
厚さ/30μm



**50**

コード No.21162  
標準価格 9,680円 (5入)  
厚さ/50μm



**110**

コード No.21163  
標準価格 9,680円 (5入)  
厚さ/110μm

※サイズ/67mm

※色部/材質 PP 耐熱温度155℃



PAT.



**#1** コード No.11551  
標準価格 3,800円



**#3** コード No.11553  
標準価格 4,400円



**#22** コード No.11522  
標準価格 3,800円

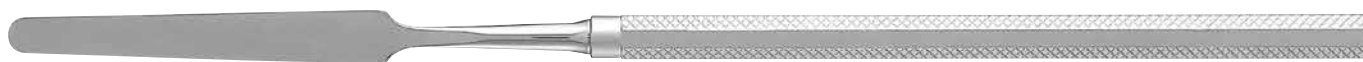

**#24** コード No.11524  
標準価格 3,800円

# 余剰セメント除去器



- #1はブローラーとスケーラーの組合わせで、余剰なセメントを効率よく除去できます。
- #2はグレーシーキュレットの#G11-12と同じ屈曲をしているため、臼歯部隣接面まで届きやすいです。

〔臨床動画〕

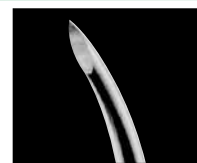

1/1



**#1** コードNo.13205  
標準価格 4,400円



**#2 (臼歯用)** コードNo.13206  
標準価格 4,840円



写真提供:天川由美子先生(天川デンタルオフィス外苑前 院長)

医療機器届出番号 1181X1000642D015  
一般的名称 歯科用起子及び剥離子 販売名 余剰セメント除去器

# インレー・クラウンセッター セット



(ハンドル、フラットラバー・ピン付ラバー各2入、ドライバー)

1/1

- 補綴物をセットする際に、患者様に咬んでもらうことにより、適度な圧力がかかり補綴物の浮上りを防止します。

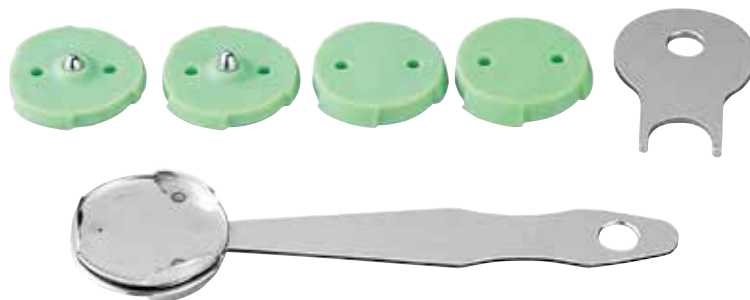

コードNo.13230  
標準価格 5,000円

単品

| コードNo. | 品名      | 標準価格   | 入数 |
|--------|---------|--------|----|
| 13231  | フラットラバー | 1,000円 | 2入 |
| 13232  | ピン付ラバー  | 2,000円 | 2入 |

※緑色部/材質 Si 耐熱温度260℃

〔インレーセット時〕

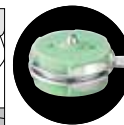
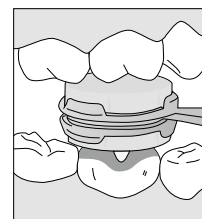

- ピン付ラバーとフラットラバーを片面ずつ装着。

〔クラウンセット時〕

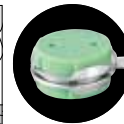
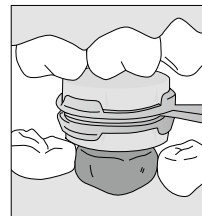

- フラットラバーを両面に装着。

# クラウン グリッパー



●テンポラリークラウンの撤去やクラウンの試適等に便利です。

1/1



コード No.21083  
標準価格 19,800円

サイズ/165mm

超硬付



●クラウン保持部に細かい溝を付与した超硬チップが付いているため、滑らずにしっかりと掴めます。



●ハサミタイプは、把持、開閉がしやすく、操作時のストレスが軽減されます。



●細いハンドルが適度になることにより、保持感覚が伝わります。力のコントロールがしやすく、クラウン破損のリスクが軽減されます。



●分銅式のリムーバーでは操作がしにくい臼歯部にもラクに届き、安定して掴めます。

写真提供：木戸 淳太 先生（米国補綴専門医 つきやま歯科医院）

写真提供：林 康弘 先生（林歯科医院 院長）

医療機器届出番号 1181X1000639D206  
一般的名称 鉗子 販売名 クラウングリッパー

- 上顎前歯部の最適したクラウンを壊さず、傷をつけずに撤去します。
- 破折やキズに細心の注意が必要なセラミッククラウンやハイブリッドセラミッククラウン等に有効です。



コード No.21080  
標準価格 **28,000円**  
(UAチップ LP〔唇側用・口蓋側用〕各5入)

サイズ/135mm



写真提供：甘利佳之先生（アマリ歯科クリニック 院長）

**⚠** 撤去の際はクラウンのマージン部を把持しないで下さい。  
特にセラミックやレジン系のクラウンはマージン部等の薄い部分を把持すると破折する恐れがあります。また、クラウンに過度な力を加えると破折や傷をつける恐れがあります。操作は力の加減をしながらゆっくりと行って下さい。

## 単品

**UAチップ LP**〔唇側用・口蓋側用〕  
コード No.90459  
標準価格 **2,000円**（各5入）

※チップ/材質 Si 耐熱温度260℃

## ホールグリップ効果 PAT.P

### 唇側面

クラウンの豊隆部をつかみます。先端部のホール（穴）が豊隆部を包みこみ、縁のグリップ効果により、安定してクラウンを把持できます。

### 〔正面観〕



### 〔側面観〕



### 〔断面観〕



※イラストはチップ内で得られている効果のイメージです。

○ホールグリップ

### 〔先端部ホール〕



チップ内面には窪みを付与し、チップ上からでも「ホールグリップ効果」が得られます。

## フレキシブルフィット効果 PAT.P

### 口蓋側面

舌側窩にあわせてチップが変形してフィットします。さまざまな凹形状に対応。面で当たることで滑りにくく安定して把持できます。

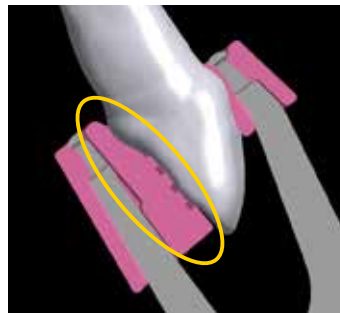

○フレキシブルフィット



チップ内面に操作方向と逆に効く滑り止めの溝がついています。

## バネによる微調節効果

- バネの反発力により、過度なハンドルの握りこみを防ぎます。
- 力のコントロールがしやすくクラウンの破折を防ぎます。



# クラウン リムービング プライヤー PRO



1/1

- 試適したクラウンを壊さず、傷をつけずに撤去します。
- 破折やキズに細心の注意が必要なセラミッククラウンやハイブリッドセラミッククラウン等に有効です。
- 臼歯部におすすめです。



コード No.21079  
標準価格 28,000円 (チップ10入)

サイズ/160mm

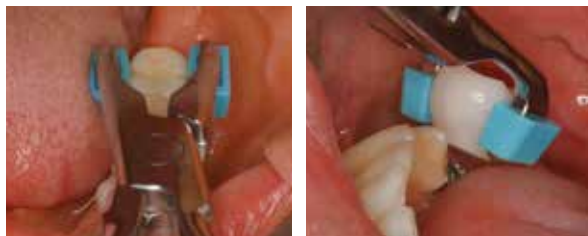

写真提供：甘利佳之先生 (アマリ歯科クリニック 院長)

## 単品

### チップ

コード No.90455  
標準価格 2,200円 (10入)

**⚠** 撤去の際はクラウンの豊隆部を把持して下さい。特にセラミックやレジン系のクラウンはマージン部等の薄い部分を把持すると破折する恐れがあります。また、クラウンに過度な力を加えると破折や傷をつける恐れがあります。操作は力の加減をしながらゆっくりと行って下さい。

## ホールグリップ効果

PAT.6299023

- クラウンの豊隆部をつかみます。先端部のホール (穴) が豊隆部を包みこみ、縁のグリップ効果で安定してクラウンを把持します。

[正面観]

[側面観]

[断面観]



※イラストはチップ内で得られている効果のイメージです。

○ ホールグリップ

[先端部ホール]



チップ内面には窪みを付与し、チップ上からでも「ホールグリップ効果」が得られます。

## パラレル把持効果

- 左右の先端部がクラウンをパラレル (平行) に挟みこみ把持します。
- 先端全面でクラウンをつかむため、高い保持力が得られます。

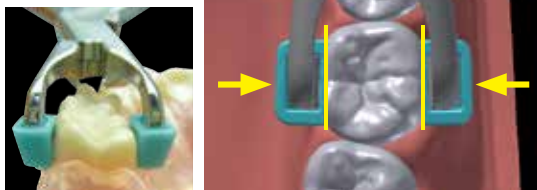

## バネによる微調節効果

- バネの反発力により、過度なハンドルの握りこみを防ぎます。
- 力のコントロールがしやすく、クラウンの破折を防ぎます。



## ロングハンドル効果

- 120 mmのロングハンドルで、臼歯部まで容易に届きます。
- 分銅式リムーバーでの操作が難しい大臼歯部のクラウン撤去に有効です。



# テンポラリー クラウン 撤去プライヤー



●歯肉・支台歯に損傷なく撤去できます。

1/1



コード No.21077  
標準価格 18,000円



医療機器届出番号 11B1X1000642D010  
一般的名称 歯科用起子及び剥離子 販売名 テンポラリークラウン撤去プライヤー

# クラウン スプリッティング プライヤー



●左右均等に広げるので、支台歯に負担がかからず動揺歯にも使用できます。

〔臨床動画〕

1/1



コード No.18593  
標準価格 24,000円

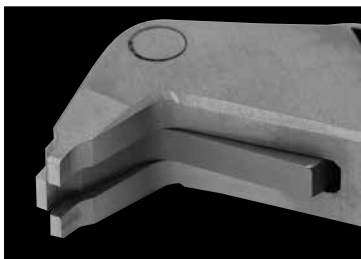

●ハンドルを握ると先端が開きます。

〔使用方法〕

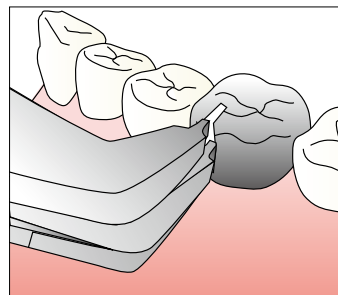

- ①バーでクラウンにスリットを入れます。  
※スリット幅はプライヤーの先端幅0.9mm以上。  
※臼歯部は頬側近心隅角付近に咬合面中央部まで入れます。
- ②スリットにプライヤーの先端を合わせ、  
ハンドルを握ると先端が均等に開き、クラウンが外れます。

医療機器届出番号 11B1X1000642D011  
一般的名称 歯科用起子及び剥離子 販売名 クラウンスプリッティングプライヤー

# リムービングドライバー



●てこの作用を応用して撤去します。

1/1

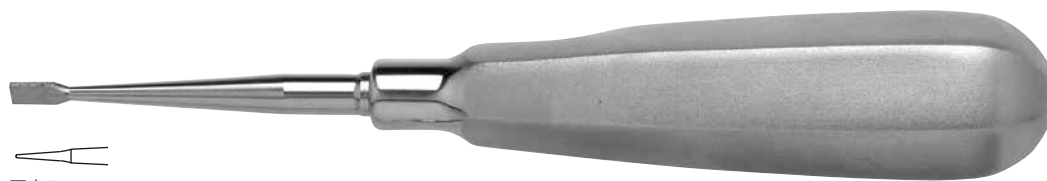

厚さ0.4mm

**S** コード No.21073  
標準価格 8,800円



**C** コード No.21074  
標準価格 8,800円

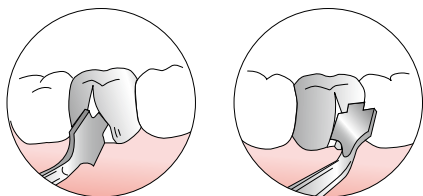

医療機器届出番号 11B1X1000642D020  
一般的名称 歯科用起子及び剥離子 販売名 リムービングドライバー

# クラウン スリッター



1/1



コード No.21060  
標準価格 12,000円

医療機器届出番号 11B1X1000642D007  
一般的名称 歯科用起子及び剥離子 販売名 クラウンスリッター

# オートマチック クラウン リムーバー セット



(ハンドル、リムーバーポイントS・W各1本)

- ハンドルを片手で握るだけで振動を与えられるので、もう片方の手を先端にそえることができます。
- 振動の強弱の調整が可能です。
- 上向きでも下向きでも、同様の振動を与えることができます。



コード No.21010  
標準価格 48,000円

[注油]

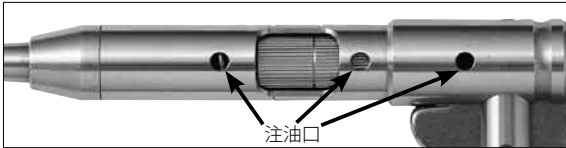

医療機器届出番号 11B1X1000642D025  
一般的名称 歯科用起子及び剥離子 販売名 オートマチッククラウンリムーバーセット

- 定期的に注油をして下さい。

## リムーバーポイントの装着方法



- ポイントがワンタッチ着脱できます。
- ポイント突起部をタテ溝に沿って挿入し、回転させて固定します。

※オートマチック クラウン リムーバー セット、  
インレー・クラウン リムーバー セット、  
インレー・クラウン リムーバー L セットの共通になります。

## 単品

1/1

### リムーバーポイント



**W**  
コード No.21012  
標準価格 3,800円



**S**  
コード No.21013  
標準価格 3,800円



**クサビ型**  
コード No.21014  
標準価格 3,800円



**頬側用**  
コード No.21015  
標準価格 3,800円

医療機器届出番号 11B1X1000642D001  
一般的名称 歯科用起子及び剥離子 販売名 リムーバーポイント

# インレー・クラウン リムーバー セット



(ハンドル、リムーバーポイントS・W各1本)

4/5

●ポイントを回転フック式で固定するため、使用中に振動で弛みません。

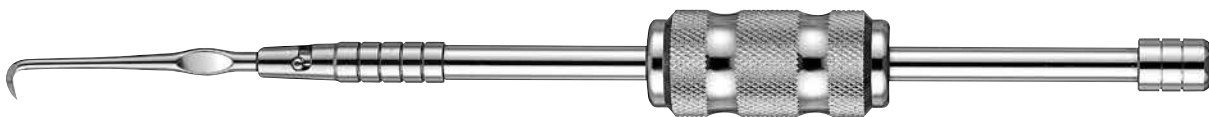

コード No.21020  
標準価格 14,400円

単品

インレー・クラウンリムーバー ハンドル

コード No.21021

標準価格 6,800円

ハンドル 医療機器届出番号 11B1X1000642D022  
一般的名称 歯科用起子及び剥離子 販売名 インレー・クラウンリムーバーハンドル  
セット 医療機器届出番号 11B1X1000642D023  
一般的名称 歯科用起子及び剥離子 販売名 インレー・クラウンリムーバーセット

# インレー・クラウン リムーバー Lセット



(Lハンドル、リムーバーポイントS・W各1本)

4/5

●分銅が重く、1回のストロークでかかる力が大きいため、少ないストローク数で撤去できます。



コード No.21018  
標準価格 14,400円

単品

インレー・クラウンリムーバー Lハンドル

コード No.21019

標準価格 6,800円

Lハンドル 医療機器届出番号 11B1X1000642D035  
一般的名称 歯科用起子及び剥離子 販売名 インレー・クラウンリムーバーLハンドル  
セット 医療機器届出番号 11B1X1000642D036  
一般的名称 歯科用起子及び剥離子 販売名 インレー・クラウンリムーバーLセット

# メタルコアリムービングダブルドライバー



- 力を頬舌側から均等に歯軸方向へ作用させるため、歯質への襲撃が少なく使用できます。
- 前歯部から臼歯部まで部位を選ばずにアクセスできます。

〔臨床動画〕

1/1

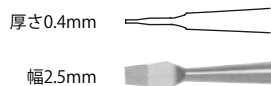

**直 頬側用** コードNo.21084  
標準価格 9,800円



**曲 舌側用** コードNo.21085  
標準価格 9,800円



- 舌・口蓋側には先端が【15° 屈曲】した「曲 舌側用」を用いることで、反対側の歯列を避けて咬合面と平行にアクセスが可能。歯軸方向に力を作用させて歯根破折を防ぎます。

※ハンドルに直 頬側用「DDT-S」・曲 舌側用「DDT-C」と刻印が入っています。

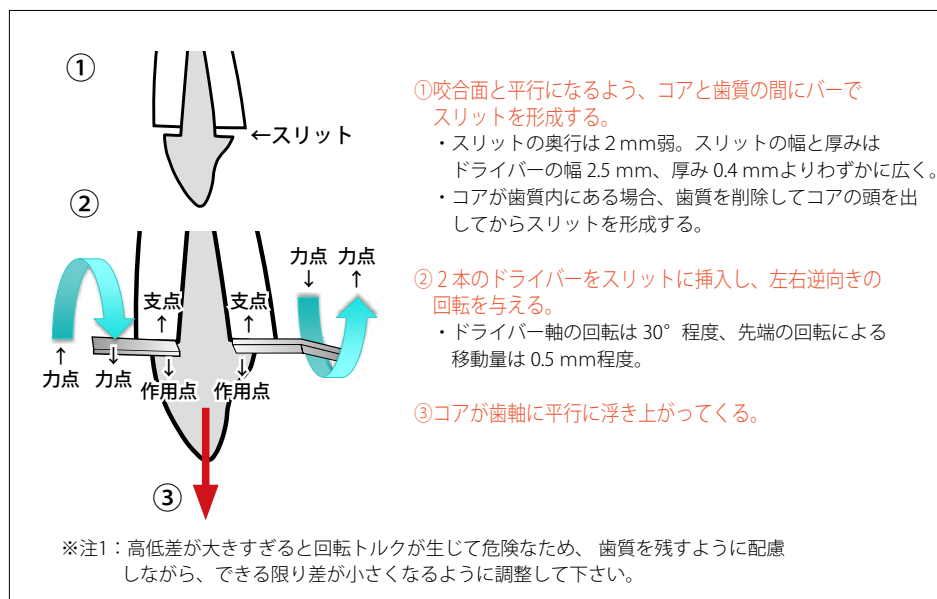

【分割コア除去症例】

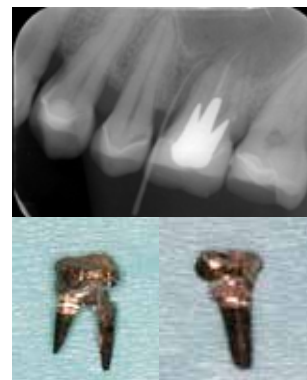

写真提供：北村和夫先生  
(日本歯科大学附属病院 総合診療科 教授)

# メタルコアリムービングプライヤー



- バネの反発力により、過度なハンドルの握りこみを防ぎます。
- 先端がコンパクトなため、隣在歯への接触を防ぎ操作がスムーズです。

〔臨床動画〕

1/1



先端に角度がついているため、ハンドルを握り込むだけでコアが浮き上がります。



※先端幅 /3.5 mm

コード No.21069  
標準価格 28,000円

サイズ /160 mm

## 〔使用方法〕

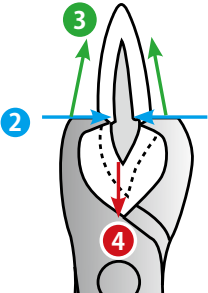

- 1 パーで、唇（頬）側面と舌（口蓋）側面のコア金属マージン部に、ポストに達する深さまで切れ込みを入れる。  
※パーはリムーバーの先端形状にあう、「カーバイトパー FG（リムーバル） #1557.#1558.#1958」がおすすめです。
- 2 先端を切れ込みに適合させ、少しずつハンドルを握る。
- 3 歯の中心方向へ力が加わり、
- 4 ポストが脱離し除去される。



写真提供：甘利佳之先生（アマリ歯科クリニック 院長）

医療機器届出番号 11B1X1000642D038  
一般的名称 歯科用起子及び剥離子 販売名 メタルコアリムービングプライヤー

# スクリューポスト 撤去鉗子 曲



1/1



コード No.21076  
標準価格 24,000円



医療機器届出番号 11B1X1000642D009  
一般的名称 歯科用起子及び剥離子 販売名 スクリューポスト撤去鉗子



技工  
Laboratory Techniques



3.2mm



**ホー #110**  
コード No.18410  
標準価格 8,800円



**ピーソ #118**  
コード No.18418  
標準価格 8,800円



**ギヤスリー #136**  
コード No.18436  
標準価格 8,800円



**ゴードン #137**  
コード No.18437  
標準価格 8,800円

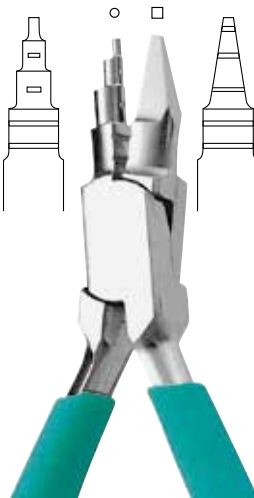
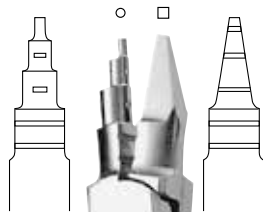

**ヤング # R74**  
コード No.18474  
標準価格 14,000円



**溝型**  
コード No.18480  
標準価格 14,000円

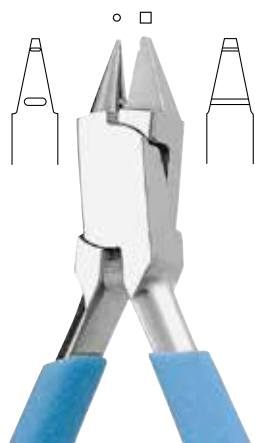

1/1

## クラスプ ベンディング #1

コード No.18481  
標準価格 14,000円



## KI型

コード No.18482  
標準価格 14,000円



## さんし 三嘴

コード No.18483  
標準価格 14,000円

※使用ワイヤー曲げ許容径 φ 1.0mm

医療機器届出番号 11B1X1000639D004  
一般的名称 歯科技工用鉗子 販売名 技工プライヤー

# バーベンダー #2



●リングルバー、パラタルバーのベンディング用。

3/4

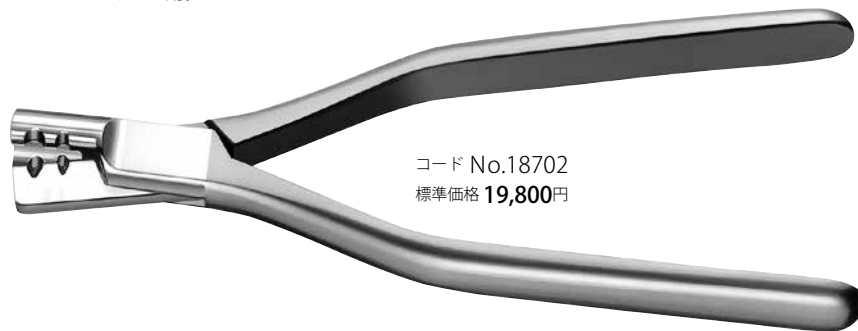
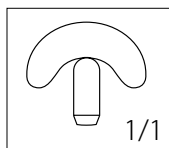

コード No.18702  
標準価格 19,800円

医療機器届出番号 11B1X1000639D003  
一般的名称 歯科技工用鉗子 販売名 バーベンダー

# バー捻転鉗子 KI型



●リングルバー、パラタルバーのベンディング用。

3/4



#1 コード No.18751  
標準価格 11,000円



#2 コード No.18752  
標準価格 11,000円

医療機器届出番号 11B1X1000639D001  
一般的名称 歯科技工用鉗子 販売名 バー捻転鉗子



**YS-602 KI型** コード No.22602  
標準価格 **12,430円**  
切断許容径  $\phi$ 1.1mm



**YS-603 スタンダード** コード No.22603  
標準価格 **9,350円**  
切断許容径  $\phi$ 1.2mm



直 コード No.20905  
標準価格 11,000円



曲 コード No.20906  
標準価格 11,000円

医療機器届出番号 11B1X1000639D005  
一般的名称 歯科技工用鉗子 販売名 技工ツイザー

## 技工ツイザー スタンド付

●陶材・レジン等の築成に適しています。



コード No.20908  
標準価格 13,000円

医療機器届出番号 11B1X1000639D005  
一般的名称 歯科技工用鉗子 販売名 技工ツイザー

# スペイシー咬合器 アルコン型



1/2

- アルコン型の平均値咬合器です。
- 重ねて収納できるため、場所をとりません。
- 開閉レバーにより、上顎弓の取外しがカンタンです。
- 下顎フレームの後方スペースが広いので、作業がしやすくなっています。
- 上顎弓を開口した際、咬合器が後方へ転倒しづらい設計です。
- 咬合器を逆さにしても、上顎弓の3か所の突起により安定して置けます。
- 名前・番号などが記入できるプレートがついています。

## 仕様

|              |                  |
|--------------|------------------|
| 上下顎フレーム間距離   | 100mm            |
| ボンウィル三角の一边   | 110mm            |
| 矢状顎路傾斜角      | 25°              |
| 側方顎路角(ベネット角) | 15°              |
| バルクウィル角      | 20°              |
| 切歯路角         | 前方…10°<br>側方…10° |
| 咬合平面         | カンベル平面           |

## 付属品

- ・マウンティングリング 2個
- ・模型固定板 10枚



レッド コード No.19726  
標準価格 24,000円



●積み重ねて保管することができます。



●下顎フレームの広いスペースは作業性に優れています。

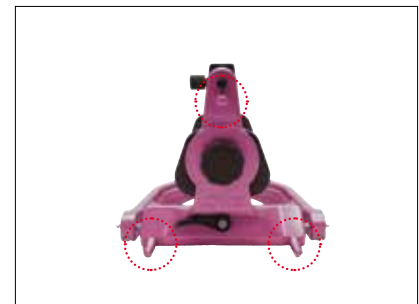

●逆さまに設置した場合、3つの突起でバランスを保ちます。

# スペイシー咬合器(半調節) ウィング



- アルコン型の半調節咬合器です。
- 開閉レバーにより、上顎弓の取外しがカンタンです。
- 下顎フレームの後方スペースが広いので、作業がしやすくなっています。
- 上顎弓を開口した際、咬合器が後方へ転倒しづらい設計です。
- 咬合器を逆さにしても、上顎弓の3か所の突起により安定して置けます。
- 名前・番号などが記入できるプレートがついています。

1/2

## 仕様

|              |                                  |
|--------------|----------------------------------|
| 上下顎フレーム間距離   | 100mm                            |
| ボンウィル三角の一辺   | 110mm                            |
| 矢状顎路傾斜角      | 0~60°(5°刻み)                      |
| 側方顎路角(ベネット角) | 0~30°(5°刻み)                      |
| バルクウィル角      | 20°                              |
| 切歯路角         | 前方…10°・15°・20°<br>側方…10°・15°・20° |
| 咬合平面         | カンペル平面                           |

## 付属品

- ・マウンティングリング 2個
- ・模型固定板 10枚
- ・切歯指導板 15°・20° (10°は咬合器に装着しています。)



コード No.19730  
標準価格 98,000円

医療機器届出番号 11B1X1000668D005  
一般的名称 歯科用咬合器 販売名 スペイシー咬合器

# スペイシー咬合器(半調節) モービル



- コンダイラー型の半調節咬合器です。
- 下顎フレームの後方スペースが広いので、作業がしやすくなっています。
- 咬合器を逆さにしても、上顎弓の3か所の突起により安定して置けます。

1/2

## 仕様

|              |                                  |
|--------------|----------------------------------|
| 上下顎フレーム間距離   | 94mm                             |
| ボンウィル三角の一辺   | 110mm                            |
| 矢状顎路傾斜角      | 15~50°                           |
| 側方顎路角(ベネット角) | 0~20°                            |
| バルクウィル角      | 20°                              |
| 切歯路角         | 前方…10°・15°・20°<br>側方…10°・15°・20° |
| 咬合平面         | カンペル平面                           |

## 付属品

- ・切歯指導板 15°・20° (10°は咬合器に装着しています。)



コード No.19660  
標準価格 34,000円

医療機器届出番号 11B1X1000668D005  
一般的名称 歯科用咬合器 販売名 スペイシー咬合器

# スペイシー咬合器 スマート2



- コンダイラー型の平均値咬合器です。
- フルバランスド・オクルージョンの総義歯が製作できます。

## 仕様

|              |                  |
|--------------|------------------|
| 上下顎フレーム間距離   | 94mm             |
| ボンウィル三角の一边   | 110mm            |
| 矢状顎路傾斜角      | 30°              |
| 側方顎路角(ベネット角) | 7.5°             |
| 前方運動調節       | 0~7mm (1mm刻み)    |
| バルクウィル角      | 20°              |
| 切歯路角         | 前方…10°<br>側方…10° |
| 咬合平面         | カンペル平面           |



コード No.19662  
標準価格 48,000円

## 総義歯製作のステップ

- ①概形印象
- ②咬合採得
- ③人工歯排列
- ④中心位のチェックバイト
- ⑤人工歯再排列
- ⑥埋没と重合
- ⑦リマウントによる咬合調整
- ⑧完成

### ⑦リマウントによる咬合調整方法

1

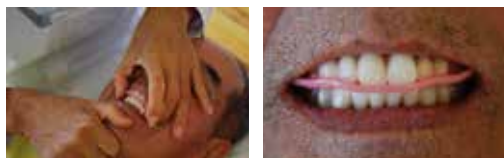

セントリックバイトを採得する。

2

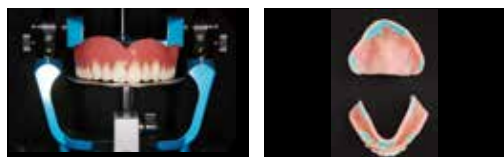

咬合平面板を用いて、上顎義歯からマウントする。その際に、義歯の粘膜にあたるアンダーカット部は埋めて分離剤を塗り、石膏を流す。

3

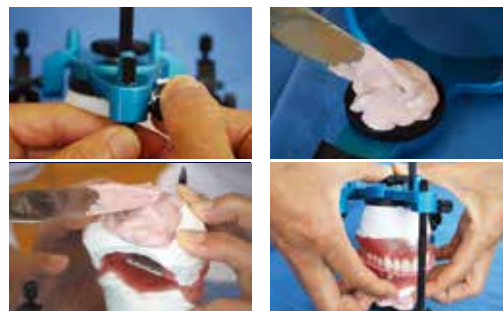

切歯指導ピンをバイト材の厚み分(2~3mm)上げ、セントリックバイトで下顎の義歯をマウントし、石膏を流す。

4

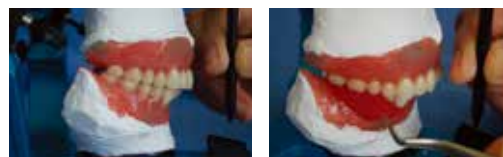

人工歯の削合は、中心位(前方運動調節ネジを0mmに設定)、側方運動(作業側・平衡側)を行い、前方運動は切端咬合から中心位まで前方運動調節ネジを1mm間隔で固定してそれぞれの位置で臼歯部が咬合するまで下顎前歯部の削合を行い、バランスド・オクルージョンを与えて完成です。

# フェイスボア タイプ2



●スペイシー咬合器シリーズ全種に対応

1/2



コード No.19682  
標準価格 52,800円

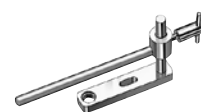

別 売

キャストサポート  
コード No.19677  
標準価格 4,200円

|                  |          |                  |     |          |
|------------------|----------|------------------|-----|----------|
| フェイスボアタイプ2       | 医療機器届出番号 | 11B1X1000668D201 |     |          |
|                  | 一般的名称    | 歯科用顔弓            | 販売名 | フェイスボア   |
| スペイシー咬合器キャストサポート | 医療機器届出番号 | 11B1X1000668D005 |     |          |
|                  | 一般的名称    | 歯科用咬合器           | 販売名 | スペイシー咬合器 |

# スペイシー咬合器シリーズ オプション



1.可動式咬合平板



2.アルコン型咬合平板



3.スプリットキャスト  
プレート B

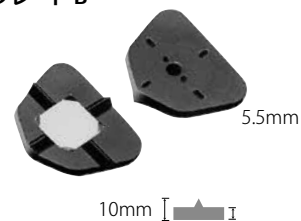

4.スプリットキャスト  
模型固定板



5.マウンティングリング



※厚さ/5mm

6.切歯指導板 10°



7.切歯指導板 15°



8.切歯指導板 20°



|   | コードNo. | 品名              | アルコン型 | ウイング | モービル | スマート2 | 標準価格   | 入数  |
|---|--------|-----------------|-------|------|------|-------|--------|-----|
| 1 | 19680  | 可動式咬合平板         | ○     | ○    | ○    | ○     | 5,800円 | 1入  |
| 2 | 19729  | アルコン型 咬合平板      | ○     | ○    |      |       | 2,800円 | 1入  |
| 3 | 19655  | スプリットキャストプレート B | ○     | ○    | ○    | ○     | 3,410円 | 2入  |
| 4 | 19645  | スプリットキャスト 模型固定板 | ○     | ○    | ○    | ○     | 1,210円 | 10入 |
| 5 | 19646  | マウンティングリング      | ○     | ○    | ○    | ○     | 610円   | 2入  |
| 6 | 90136  | 切歯指導板 10°       | ○     | ○    | ○    | ○     | 490円   | 1入  |
| 7 | 90152  | 切歯指導板 15°       | ○     | ○    | ○    | ○     | 490円   | 1入  |
| 8 | 90153  | 切歯指導板 20°       | ○     | ○    | ○    | ○     | 490円   | 1入  |

# ユニティ咬合器



## 仕様

|            |      |
|------------|------|
| 上下顎フレーム間距離 | 53mm |
| ボンウィル三角の一边 | 70mm |
| 矢状顎路傾斜角    | 20°  |

1/2



コード No.19601  
標準価格 11,000円

医療機器届出番号 11B1X1000668D004  
一般的名称 歯科用咬合器 販売名 ユニティ咬合器

# 局部咬合器



1/2



**A型** コード No.19501  
標準価格 9,400円

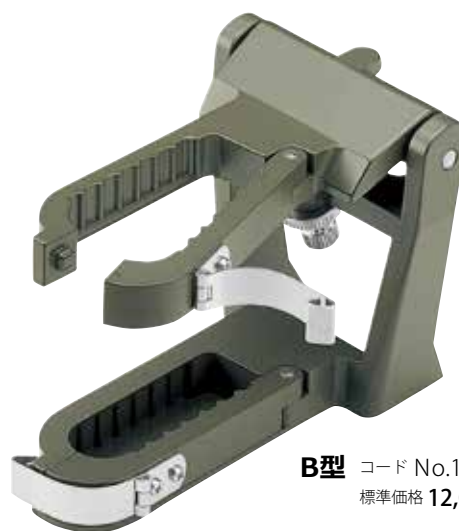

**B型** コード No.19502  
標準価格 12,000円

[B型]



●咬合器から模型を取り外して作業できます。

医療機器届出番号 11B1X1000668D001  
一般的名称 歯科用咬合器 販売名 局部咬合器



# PKTインスツルメント JM型



▶ドロップオンインスツルメント

1/1



**#1** コード No.07201  
標準価格 **4,750円**

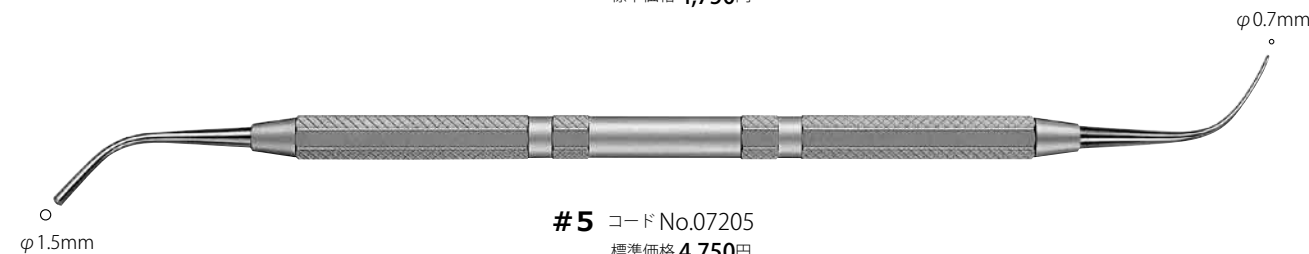

**#5** コード No.07205  
標準価格 **4,750円**

医療機器届出番号 11B1X1000670D003  
一般的名称 歯科技工用形成器具 販売名 PKTインスツルメント

# PKTインスツルメント YS型



▶ドロップオンインスツルメント

1/1



**#1** コード No.07211  
標準価格 **3,630円**

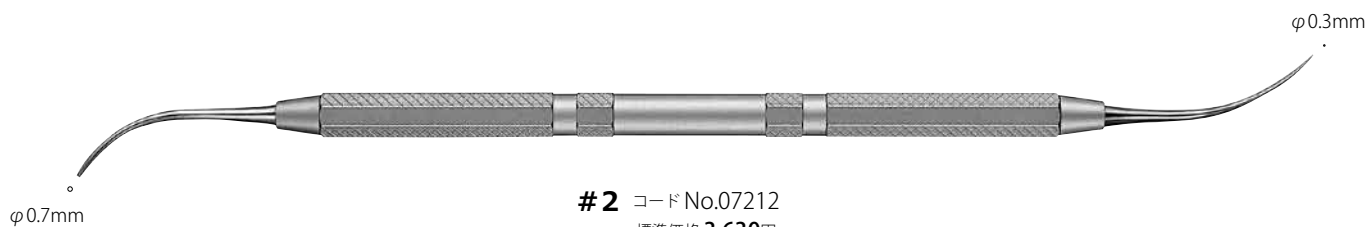

**#2** コード No.07212  
標準価格 **3,630円**

医療機器届出番号 11B1X1000670D003  
一般的名称 歯科技工用形成器具 販売名 PKTインスツルメント

# ワックス形成器



1/1



**ホーレンバック #1/2** コード No.07114  
標準価格 3,630円



**キャポン** コード No.07163  
標準価格 4,800円

医療機器届出番号 1181X100065Dc01  
一般的名称 歯科用ワックス形成器 販売名 ワックス形成器

# インレー形成器



1/1



**#1** コード No.07011  
標準価格 3,520円



**兵藤型 #2** コード No.07042  
標準価格 3,630円

医療機器届出番号 1181X1000670D008  
一般的名称 歯科技工用形成器具 販売名 インレー形成器

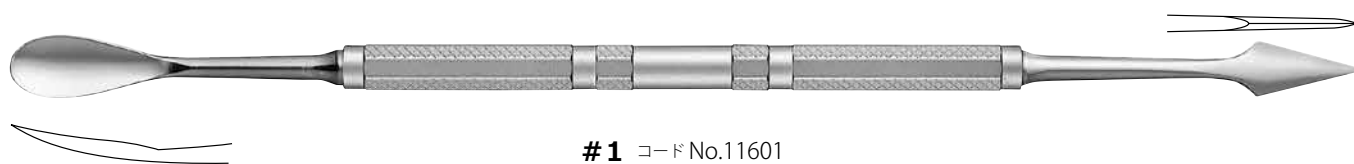

**#1** コード No.11601  
標準価格 **3,800円**

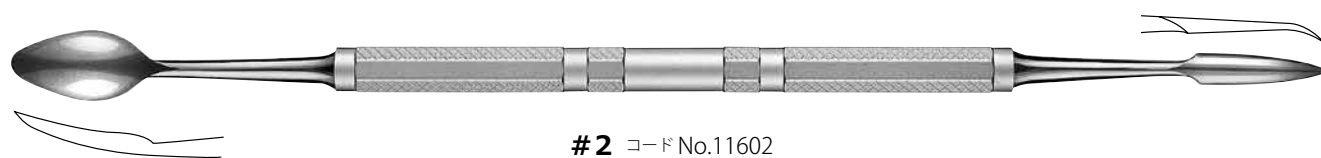

**#2** コード No.11602  
標準価格 **3,800円**



**#7A** コード No.11607  
標準価格 **3,800円**

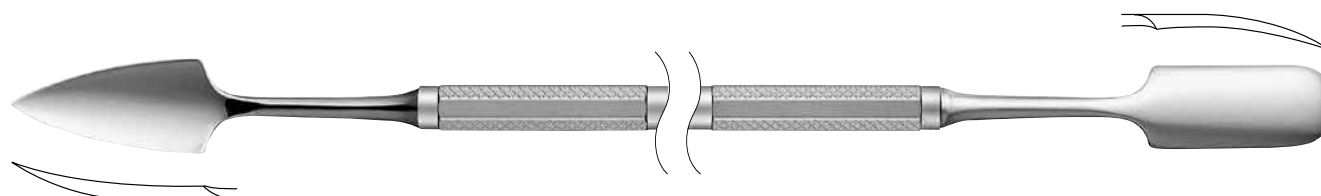

**#31** コード No.11631  
標準価格 **3,800円**

サイズ/195mm

# オーダーシステム WC (ワックス形成器)



●先端部と7色のハンドルを自由に合わせてオーダーできます。

## 先端部

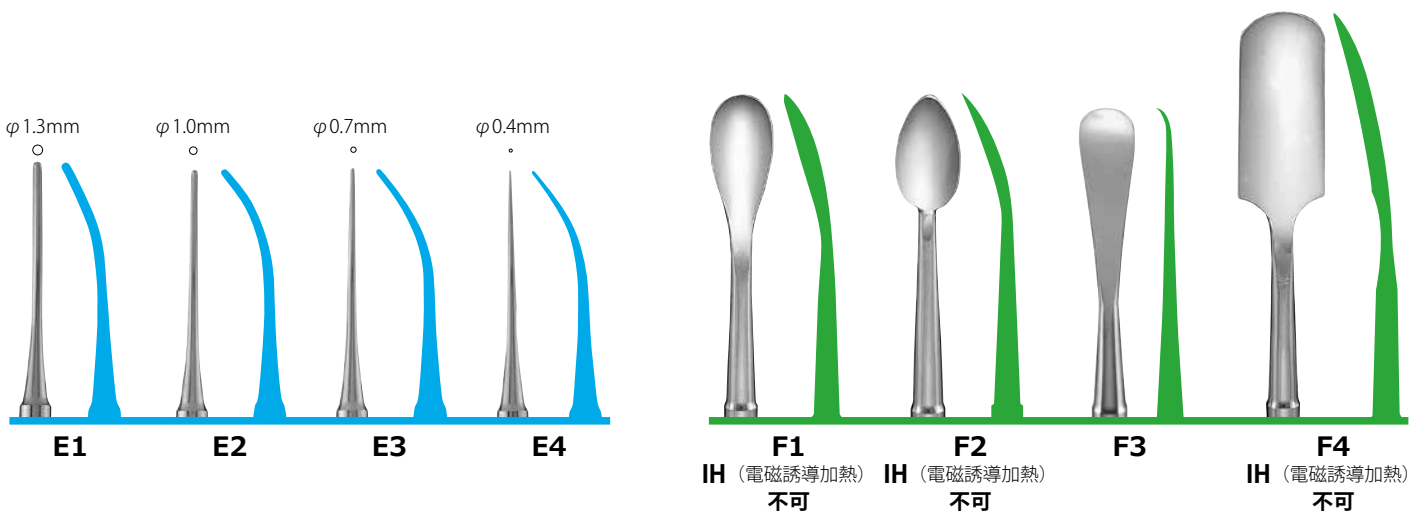
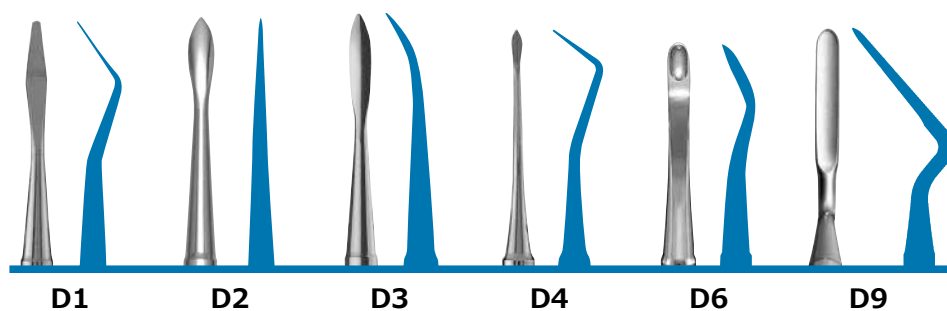
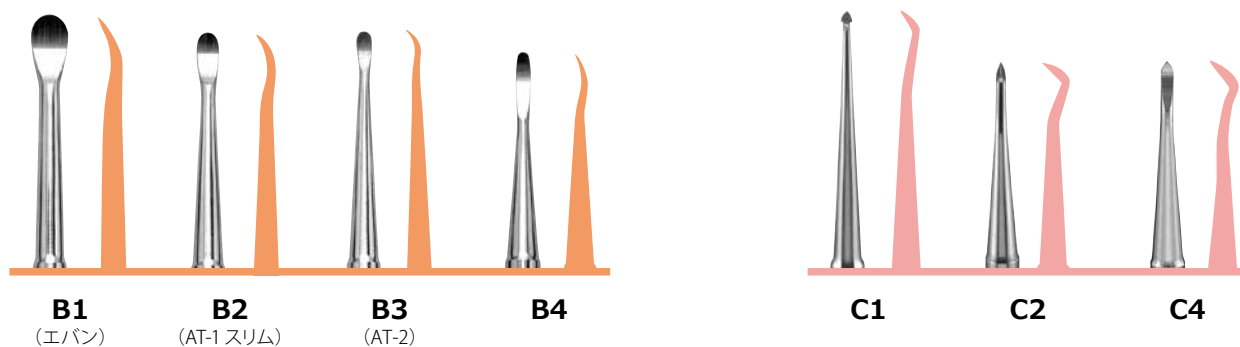
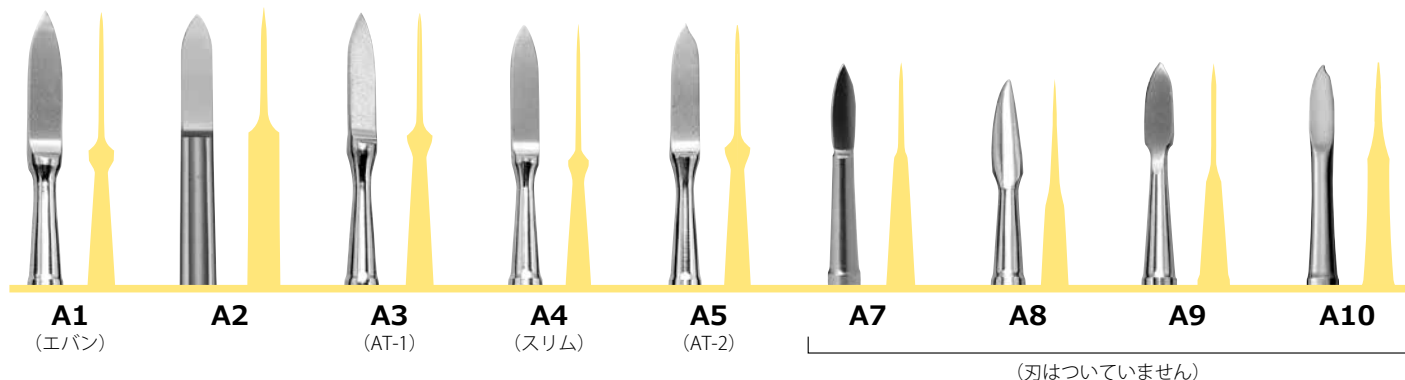

# オーダーシステム RC (レジン形成器)



▶ダイヤモンドライクカーボンコーティング

1/1

## DLC (Diamond Like Carbon)コーティングの利点

- DLCは高硬度 (Hv3000 ~ 4500) の為、レジン含有の無機フィラー (Hv1000 ~ 1500) よりも低硬度のステンレス鋼にコーティングすることで、摩耗・キズを防ぎ、金属粉によるレジンの黒ずみ、キズついた粗造面によるベタつきを解消します。
- 非晶質構造のDLC膜は、窒化チタンなどの多結晶構造の硬質薄膜と比べて非常に平滑な表面をしているため、レジン剥離性に優れ、操作性、機能が向上します。

- 先端部と7色のハンドルを自由に組合わせてオーダーできます。
- 表面硬度が高く、耐摩耗性に優れ、レジン離れも良くなっています。

### 先端部

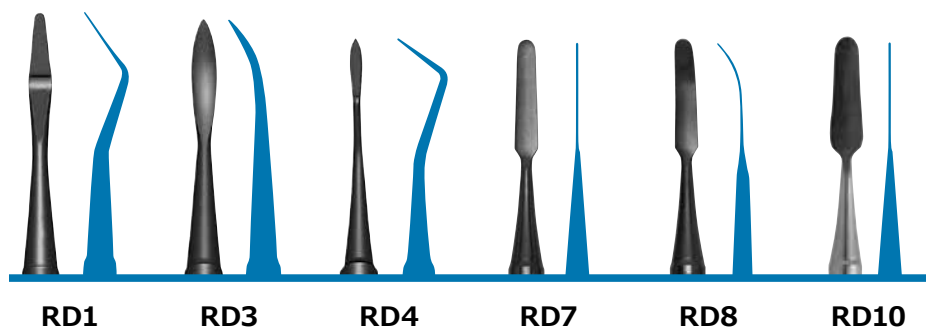
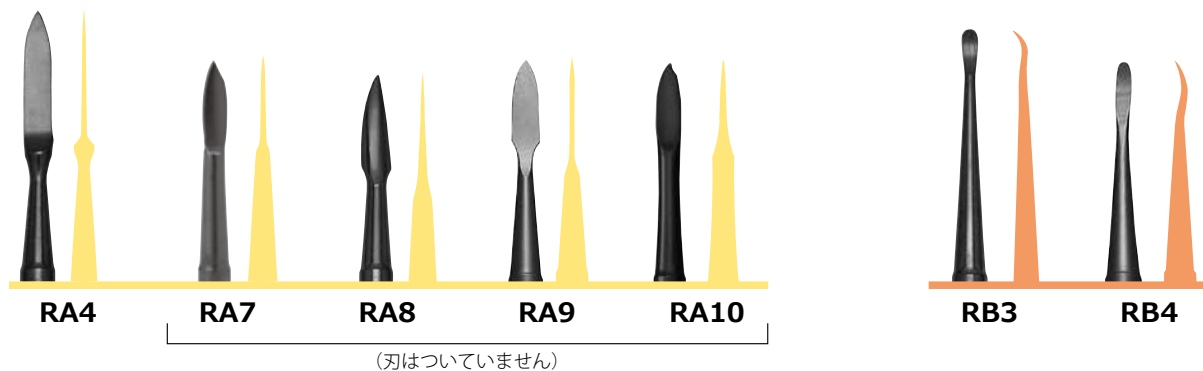

### ハンドル

サイズ/105mm



ブラック

### ハンドル

サイズ/95mm



レッド



シルバー



ブルー



ゴールド



グリーン



バイオレット

## ご注文方法



### [組合わせ例1] ワックス形成器 (WC)

柄部：レッド  
先端部：D1・F2 をご指定の場合

コード No.07300 「オーダーシステム WC レッド + D1 + F2」

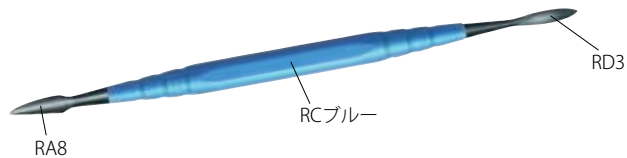

### [組合わせ例2] レジン形成器 (RC)

柄部：ブルー  
先端部：RA8・RD3 をご指定の場合

コード No.07311 「オーダーシステム RC ブルー + RA8 + RD3」

| 色      | ワックス形成器WC |        | レジン形成器RC |        |
|--------|-----------|--------|----------|--------|
|        | コードNo.    | 標準価格   | コードNo.   | 標準価格   |
| レッド    | 07300     | 4,400円 | 07310    | 5,500円 |
| ブルー    | 07301     |        | 07311    |        |
| グリーン   | 07302     |        | 07312    |        |
| シルバー   | 07303     |        | 07313    |        |
| ブラック   | 07304     |        | 07314    |        |
| ゴールド   | 07305     |        | 07315    |        |
| バイオレット | 07306     |        | 07316    |        |

## ホットプレート



1/2

- 蠟堤形成用ヘラ。
- 技工作業台に付着したワックス等の除去にも使用できます。



コード No.11650  
標準価格 6,820円

## フジ・バイトロック



1/1

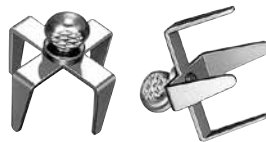

コード No.21421  
標準価格 5,800円 (12入)

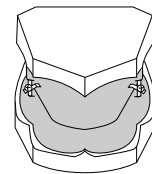

- 熱して上下顎間ワックスを固定します。

## ダイヤモンド ドレッサー



2/3

- 両面にダイヤモンドがコーティングされています。
- ダイヤモンド粒子により、効率よくポイント類の形態修正ができます。



コード No.13055  
標準価格 7,800円

サイズ/W110×D17×H3mm

## コンデンスハンマー



3/4



コード No.21511  
標準価格 2,220円

医療機器届出番号 11B1X1000643D002  
一般的名称 つち 販売名 コンデンスハンマー

# 石膏鉗子



2/3



L コード No.18811  
標準価格 14,000円



S コード No.18812  
標準価格 14,000円

医療機器届出番号 11B1X1000639D002  
一般的名称 歯科技工用鉗子 販売名 石膏鉗子

# 石膏刀



1/1



コード No.21340  
標準価格 2,800円

# 石膏ノコ タイプ4セット



- 替刃はハンドルを回転し、装着部を緩ませて簡単に着脱できます。
- 本体に適度な重みがあり安定する為、軽い力で操作でき、ブレが軽減します。

2/3



コード No.13208  
標準価格 5,800円 (替刃4本付)

サイズ/210mm



サイズ/100mm 厚さ0.2mm

単品

替刃 コード No.13214  
標準価格 1,500円 (4本入)

# ロッキングツイザー



1/1



YS-707 S コード No.22707  
標準価格 4,800円



YS-708 L コード No.22708  
標準価格 4,800円

医療機器届出番号 11B1X1000636D016  
一般的名称 ピンセット 販売名 ロッキングツイザー



**直** コード No.11401  
標準価格 3,800円



**曲** コード No.11402  
標準価格 3,800円

## スリム

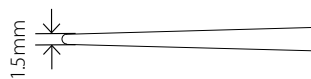

**直** コード No.11404  
標準価格 3,800円



**曲** コード No.11405  
標準価格 3,800円

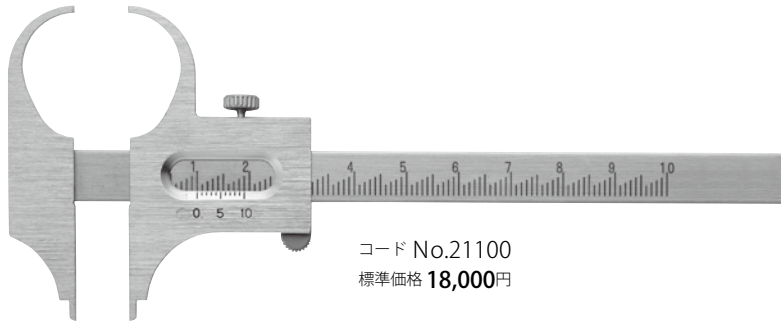

コード No.21100  
標準価格 18,000円

## デンタル キャリパス

●物体の内外径、蠟堤の高さと幅、咬合の高さ等、補綴操作上で多用途に計測ができます。

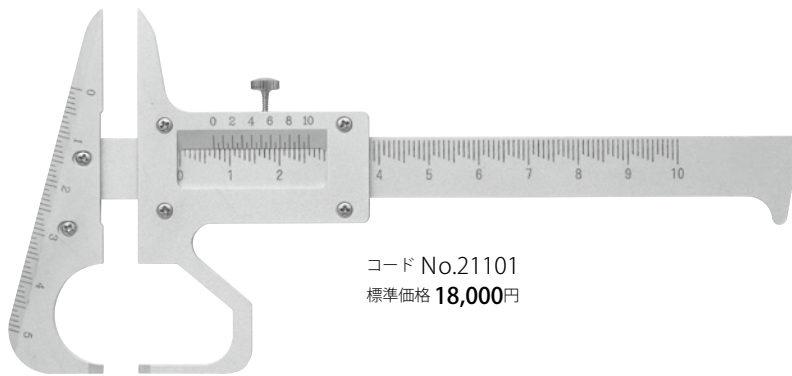

コード No.21101  
標準価格 18,000円

[裏面の目盛り]

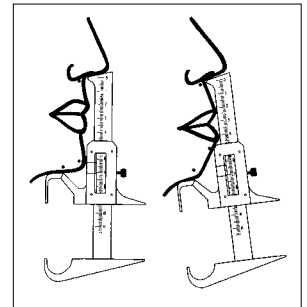

●咬合高径計測器として、総義歯の鼻下点・オトガイ間距離の位置決めができます。

## バイトゲージ 坪根型

●咬合高径計測器

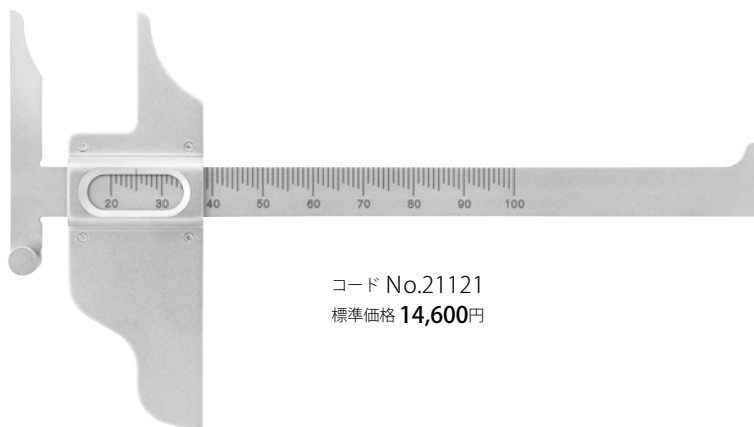

コード No.21121  
標準価格 14,600円

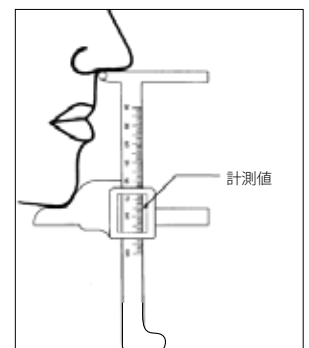

# 平行測定器



●支台歯、ポスト、ピン、アタッチメント等の平行性の確認、ボンティックの幅径の計測等が可能です。

2/3



コード No.21122  
標準価格 12,980円

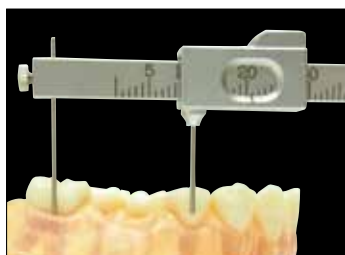

医療機器届出番号 11B1X1000658D402  
一般的名称 整形外科用カリバ 販売名 平行測定器

# メジャーリング デバイス3



●表裏両方に目盛がついています。

1/1



コード No.21114  
標準価格 8,800円  
メタル・ワックス兼用



前装冠用 コード No.21115  
標準価格 8,800円

# ハンディトーチ



- ワックスが目づまりしにくいデザインです。
- 手持ち・卓上のいずれでも使用できます。
- 火力の微調整が可能で、炎は安定しています。

2/3



サイズ／W76.6×D54.5×H154mm

**Labo** コード No.22771  
標準価格 19,800円

- 大きな炎なので、技工等のパワフルな作業に適しています。



**Ortho** コード No.22772  
標準価格 19,800円

- 細い炎なので、矯正治療等の細かい作業に適しています。

## 製品構造



## 仕様

重さ／245g(スクリーン板付)  
ガス量／15g  
燃焼時間／Labo 約35分  
Ortho 約80分  
火炎温度／1,300°C(青火)



- ハンディトーチを寝かせて使用する場合、炎が真上に向かないため、作業時にワックスが火口に落ちにくい設計になっています。

## 別売

**ガスボンベ** ※専用のガスボンベをご使用ください。故障の原因となる恐れがあります。  
コード No.22767  
標準価格 830円(130g)



**上顎用** コード No.21411  
標準価格 18,000円

サイズ/W100×D95×H57mm



**下顎用** コード No.21412  
標準価格 18,000円

※中ぶた付





ADM  
矯正  
Orthodontics

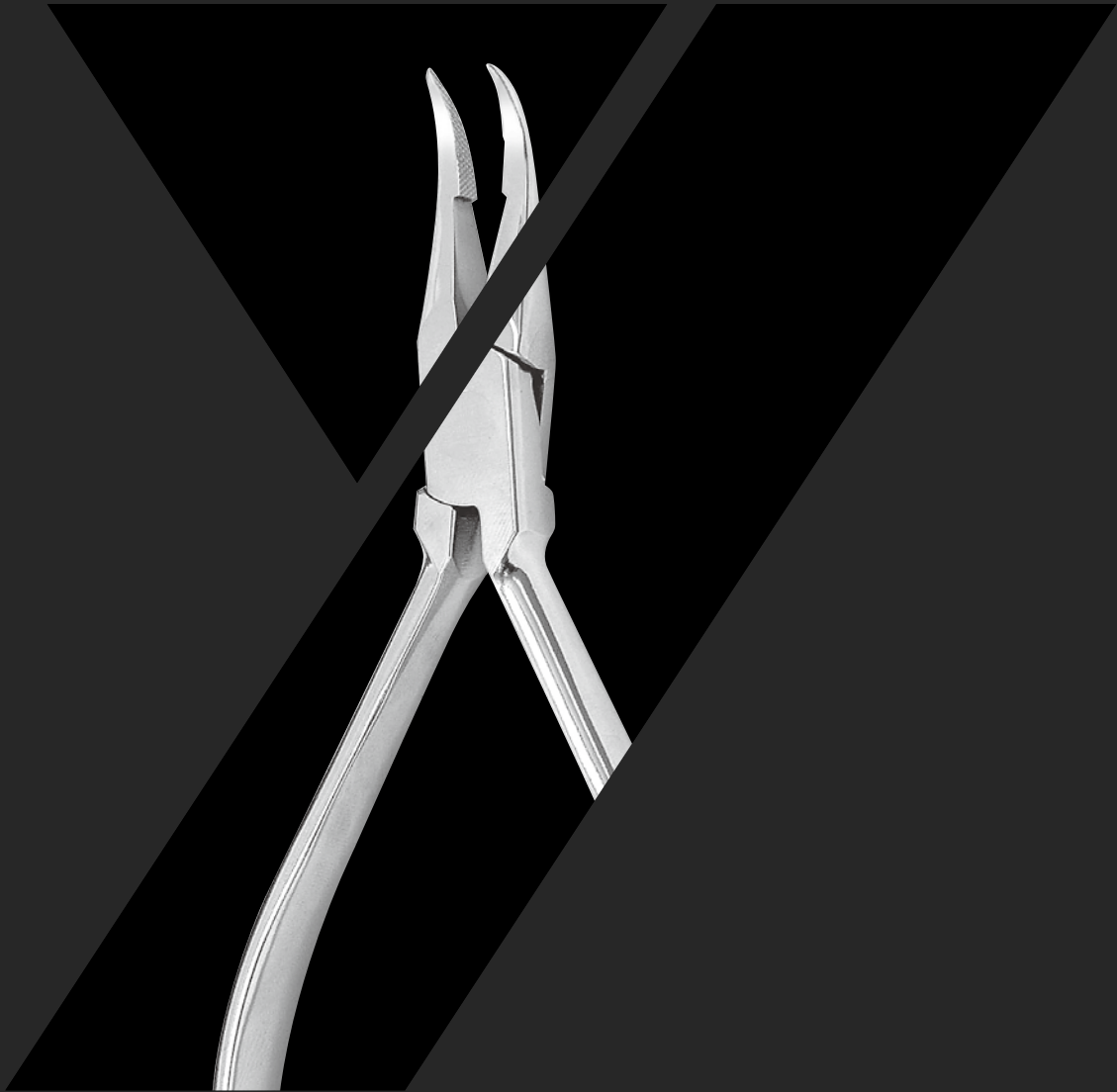

# 矯正プライヤー

-Utility Pliers - ユーティリティプライヤー

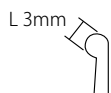

**ND-502 L**  
ホー

コード No.22152  
標準価格 16,000円



**ND-502 S**  
ホー

コード No.22155  
標準価格 16,000円



**ND-504**  
ユーティリティ

コード No.22154  
標準価格 16,000円

-Bending Pliers - ベンディングプライヤー



**ND-401**  
ピース

コード No.22141  
標準価格 16,000円



**ND-402**  
ヤング

コード No.22142  
標準価格 16,000円  
ワイヤー曲げ許容径 .040"



**ND-403**  
ツイード アーチ

コード No.22143  
標準価格 16,000円  
ワイヤー曲げ許容径 .022"×.028"



**ND-405**  
ツイード ループ

コード No.22145  
標準価格 16,000円  
ワイヤー曲げ許容径 .022"×.028"



**ND-407**  
スリージョー

コード No.22147  
標準価格 16,000円  
ワイヤー曲げ許容径 .036"



**ND-409**  
スナブノウズ

コード No.22149  
標準価格 16,000円  
ワイヤー曲げ許容径 .036"

## -Bending Pliers - ベンディングプライヤー

**ND-419**  
**キム**

コード No.22159

 標準価格 **26,620円**

※超硬付

ワイヤー曲げ許容径 .016"×.022"

切断許容径 .020"

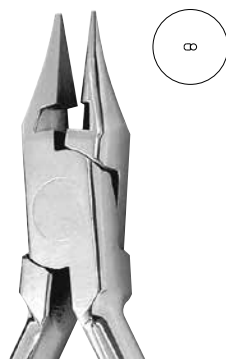
**ND-420**  
**ライトワイヤー カッター付**

コード No.22160

 標準価格 **24,000円**

※超硬付

ワイヤー曲げ許容径 .020"

切断許容径 .020"

## -Contouring Pliers - コンタリングプライヤー

**ND-202 L**  
**バンド コンタリング**

コード No.22102

 標準価格 **18,000円**

**ND-204**  
**バンド マージン**

コード No.22104

 標準価格 **16,000円**

## -Banding Pliers - バンディングプライヤー

**ND-303**  
**バンド リムービング**

コード No.22133

 標準価格 **16,000円**

## 別 売

**ピークチップ**

コード No.90436

 標準価格 **1,490円** (3入)

※材質 PEEK 耐熱温度260℃



## ND-605

コード No.22606  
標準価格 **24,160円**  
※超硬付

切断許容径 .012"  
(φ0.30mm)まで



## ND-605B

コード No.22607  
標準価格 **24,160円**  
※超硬付

切断許容径 .014"  
(φ0.35mm)まで

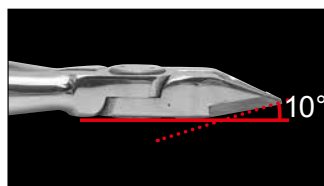

●先端部に10°の角度がついており、カットの際に視野確保ができます。



## ND-606S

コード No.22610  
標準価格 **29,700円**  
※超硬付

### 切断許容径

- ラウンドワイヤー .012"~.026"
- レクトワイヤー .016"×.016"~.022"×.028"

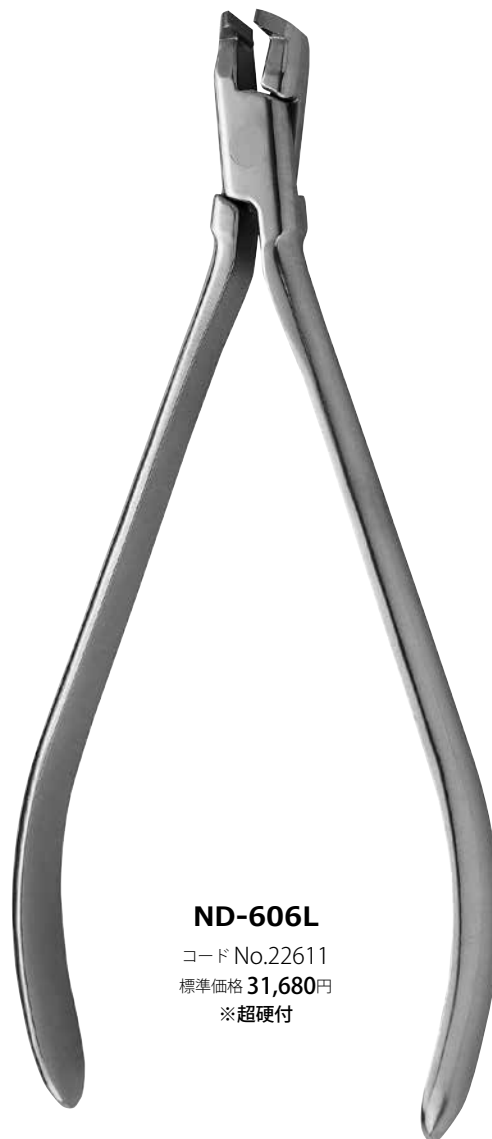

## ND-606L

コード No.22611  
標準価格 **31,680円**  
※超硬付

### 切断許容径

- ラウンドワイヤー .012"~.026"
- レクトワイヤー .016"×.016"~.022"×.028"



**YS-601 新型** コード No.22601  
標準価格 **12,430円**  
切断許容径 .032"( $\phi$ 0.80mm)



**YS-602 KI型** コード No.22602  
標準価格 **12,430円**  
切断許容径 .045"( $\phi$ 1.10mm)



**YS-603 スタンダード** コード No.22603  
標準価格 **9,350円**  
切断許容径 .048"( $\phi$ 1.20mm)



医療機器届出番号 11B1X1000639D103  
一般的名称 歯科矯正用プライヤー 販売名 ワイヤークッター-YS

## インスツルメントオイル (防錆剤入)

プライヤー類のメンテナンスに！

- プライヤー、カッターなどの可動部（ジョイント部）を有するインスツルメントには動きを維持するため、定期的に注油を行って下さい。油切れを起こすと機能を損なう恐れがあります。また、防錆剤により、錆びやすいジョイント部からの錆びの発生を防ぎます。
- インスツルメントを洗浄後、オートクレープ前に少量塗布して下さい。





[臨床動画]



## YS-506

コード No.22506  
標準価格 26,620円  
スタイナータイプ



[臨床動画]



## YS-507

コード No.22507  
標準価格 38,000円  
クーンタイプ

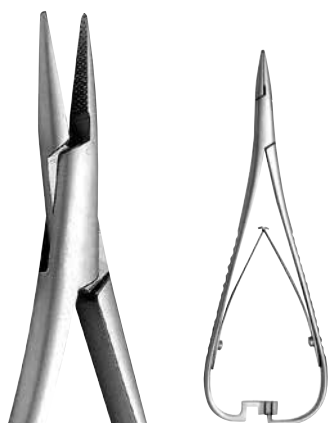
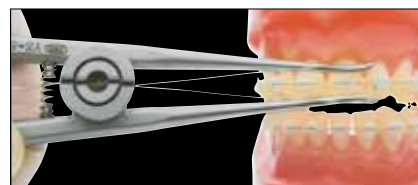
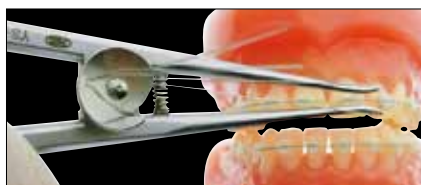

## YS-508

コード No.22508  
標準価格 18,000円

# リガチャーインストルメント



1/1



**YS-704A** コード No.22754  
標準価格 **6,440円**  
ツイスター



**YS-704B** コード No.22755  
標準価格 **3,800円**



**YS-704** コード No.22704  
標準価格 **4,510円**

医療機器届出番号 11B1X1000658D202  
一般的名称 歯科矯正用結さつ器 販売名 リガチャーインストルメント

# バンドプッシャー YS-701



1/1



コード No.22753  
標準価格 **10,670円**

医療機器届出番号 11B1X1000658D301  
一般的名称 歯科矯正用バンドプッシャ 販売名 バンドプッシャー

# バンドシーター YS-703



1/1



コード No.22703  
標準価格 **5,610円**



※緑色部/材質 PP 耐熱温度155°C

医療機器届出番号 11B1X1000658D302  
一般的名称 歯科矯正用バンドプッシャ 販売名 バンドシーター

# モジュールプライヤー



1/1



## 直

コード No.22509  
標準価格 14,740円



## 曲

コード No.22510  
標準価格 14,740円



## 直 溝付

コード No.22511  
標準価格 14,740円



●モジュールを溝で  
確実に保持します。

医療機器届出番号 1181X1000639D107  
一般的名称 歯科矯正用プライヤ 販売名 モジュールプライヤー

# モジュールプライヤー モスキート



1/1



直 コード No.22513  
標準価格 11,000円



曲 コード No.22514  
標準価格 11,000円

医療機器届出番号 1181X1000639D107  
一般的名称 歯科矯正用プライヤ 販売名 モジュールプライヤー

# モジュールプライヤーセパレーター YS-551



●先端部がコンパクトな為、歯間離開用モジュールの装着がスムーズにできます。

1/1



コード No.22551  
標準価格 26,620円



医療機器届出番号 11B1X1000639D107  
一般的名称 歯科矯正用プライヤー 販売名 モジュールプライヤー

## 余剰セメント除去器



- #1はブローラーとスケーラーの組合わせで、余剰なセメントやボンディング材を効率よく除去できます。
- #2はグレーシーキュレットの#G11-12と同じ屈曲をしているため、臼歯部隣接面まで届きやすくなっています。

1/1



**#1** コード No.13205  
標準価格 4,400円

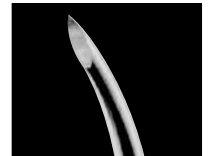

**#2 (臼歯用)** コード No.13206  
標準価格 4,840円

医療機器届出番号 11B1X1000642D015  
一般的名称 歯科用起子及び剥離子 販売名 余剰セメント除去器

# ブラケットピンセット



1/1



コード No.22761  
標準価格 14,000円



●滑りやすいブラケットを確実に保持できます。



●アンギュレーション調整。



●3.5/4.5 4.0/5.0の目盛りが付いており、ブラケットの位置が確認できます。

医療機器届出番号 11B1X1000636D021  
一般的名称 ピンセット 販売名 ブラケットピンセット

# ブーンゲージ YS-39



2/3

※ポジショニングの高さ  
4.5mm  
4.0mm  
3.5mm



コード No.22939  
標準価格 11,770円

医療機器届出番号 11B1X1000658D602  
一般的名称 歯列矯正用位置測定器具 販売名 ブーンゲージ

# ロッキングツイザー



1/1



**YS-707 S** コード No.22707  
標準価格 4,800円



**YS-708 L** コード No.22708  
標準価格 4,800円

医療機器届出番号 11B1X1000636D016  
一般的名称 ピンセット 販売名 ロッキングツイザー

# ハンディトーチ Ortho



2/3

- 細い炎なので、矯正治療等の細かい作業に適しています。
- ワックスが目づまりしにくいデザインです。
- 手持ち・卓上のいずれでも使用できます。
- 火力の微調整が可能で、炎は安定しています。



サイズ/W76.6×D54.5×H154mm

コード No.22772  
標準価格 19,800円

## 仕様

重さ/245g(スクリーン板付)  
ガス量/15g  
燃焼時間/約80分  
火炎温度/1,300℃(青火)

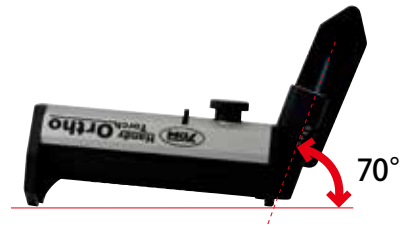

## 製品構造



## 別売

**ガスボンベ**  
コード No.22767  
標準価格 830円 (130g)

※専用のガスボンベをご使用ください。故障の原因となる恐れがあります。

医療機器届出番号 11B1X100069D001  
一般的名称 歯科用バーナ 販売名 ハンディトーチ

# チンキャップ



3/4

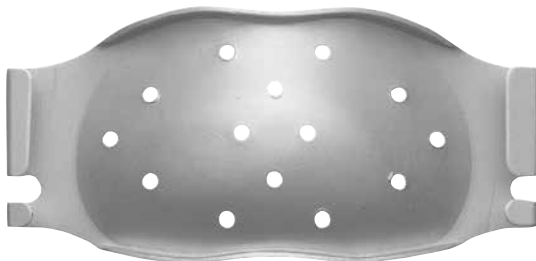

コード No.22868  
標準価格 3,000円



**上顎牽引用** コード No.22869  
標準価格 3,800円

医療機器届出番号 11B1X1000658D501  
一般的名称 歯列矯正用チンキャップ 販売名 チンキャップ

# YS-706 スクレイパー



1/1



コード No.22706  
標準価格 5,800円

# 構成咬合器 YS-714



1/2



コード No.22714  
標準価格 13,310円

医療機器届出番号 11B1X1000668D003  
一般名 歯科用咬合器 販売名 構成咬合器

# YS-802A タイポドント咬合器



3/5



コード No.22822  
標準価格 28,050円

[植立例]



※製品は、ワックスアップされていません。

# テンションゲージ



●スプリングやエラスティックの力の強さ、矯正力の大きさを測定できます。

2/3



**YS-31 5N** コードNo.22955  
標準価格 15,000円

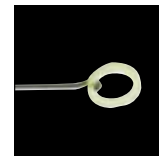

●測定値に赤い針が残り、正確に読み取れます。

1/1



※測定可能値/5N  
※単位/ニュートン(1N≒100g)

**YS-31D ダイヤル式** コードNo.22930  
標準価格 64,500円



医療機器届出番号 11B1X1000658D601  
一般的名称 歯列矯正用位置測定器具 販売名 テンションゲージ

# 矯正ノギス YS-33 15cm



2/3

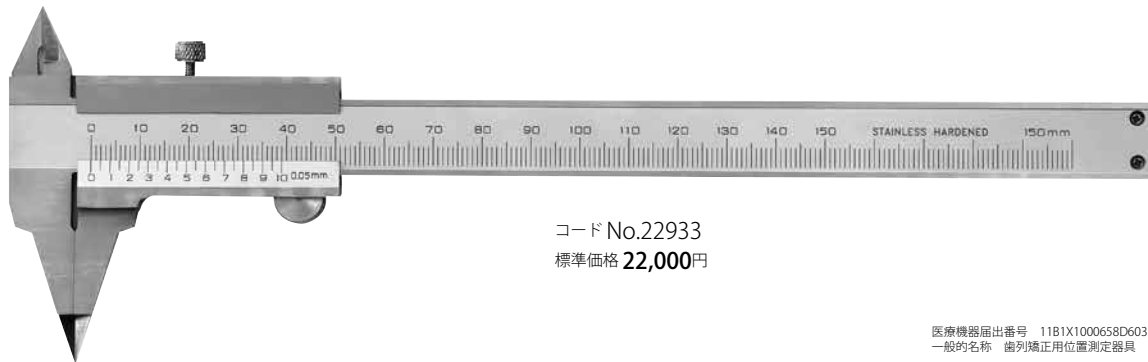

コードNo.22933  
標準価格 22,000円

医療機器届出番号 11B1X1000658D603  
一般的名称 歯列矯正用位置測定器具 販売名 矯正ノギス

# YS-34 模型計測器 (図表付)



2/3

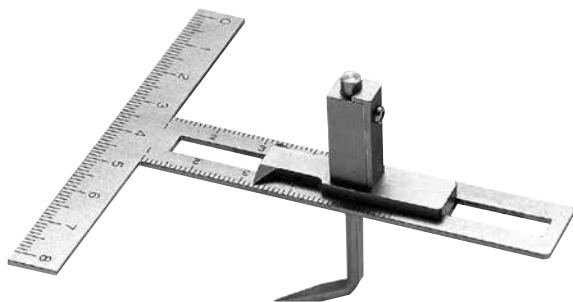

コードNo.22934  
標準価格 30,800円 (図表25枚付)

単品  
図表 25枚組  
コードNo.90095  
標準価格 1,210円

# YS-40 トレーシングプレート



1/4

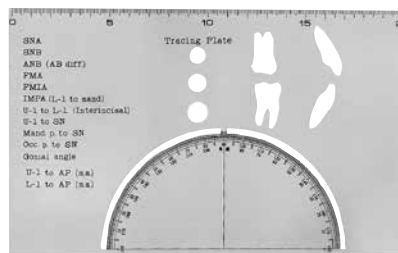

コードNo.22940  
標準価格 3,520円

サイズ/W210×D130mm

# カラートレー プレミアム



- サイズごとに色分けされているため、トレーの識別に便利です。
- トレー部が適度に柔らかく、サイズの微調整ができます。

2/5

▶アルミ製

上顎用

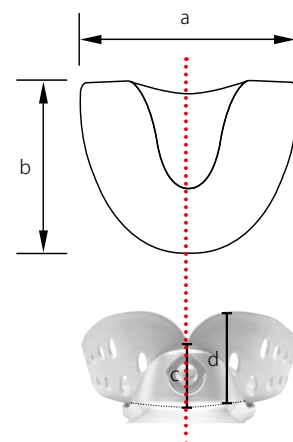

| コードNo. | 品名     | サイズ (mm) |    |    |    | 標準価格   |
|--------|--------|----------|----|----|----|--------|
|        |        | a        | b  | c  | d  |        |
| 19101  | ピンク    | 57       | 48 | 12 | 20 | 4,020円 |
| 19102  | ブルー    | 62       | 54 | 12 | 20 |        |
| 19103  | レッド    | 68       | 60 | 12 | 22 |        |
| 19104  | ゴールド   | 75       | 65 | 12 | 22 |        |
| 19105  | バイオレット | 84       | 70 | 13 | 22 |        |

下顎用

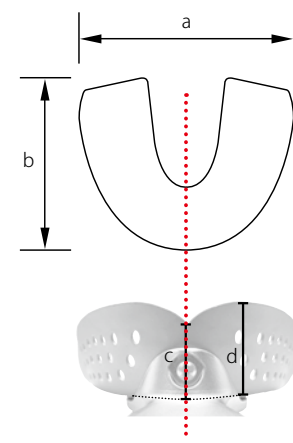

| コードNo. | 品名     | サイズ (mm) |    |    |    | 標準価格   |
|--------|--------|----------|----|----|----|--------|
|        |        | a        | b  | c  | d  |        |
| 19111  | ピンク    | 62       | 44 | 15 | 20 | 4,020円 |
| 19112  | ブルー    | 70       | 48 | 15 | 20 |        |
| 19113  | レッド    | 75       | 50 | 15 | 20 |        |
| 19114  | ゴールド   | 82       | 53 | 17 | 22 |        |
| 19115  | バイオレット | 88       | 55 | 17 | 22 |        |

※トレークリーナー使用不可  
 ※カラーリングノ材質 Si 耐熱温度260℃

医療機器届出番号 11B1X1000668D101  
 一般的名称 歯科印象採得用トレー 販売名 カラートレー



その他診療  
Others



# タングガード付 開口器



## セット

(L・S各1入)

2/3

コード No.14675

標準価格 11,660円



**L**

コード No.14676  
標準価格 5,830円



**S**

コード No.14677  
標準価格 5,830円



**SS**

コード No.14678  
標準価格 5,830円



●開口と舌圧排が同時にできます。

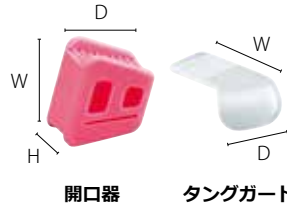

| 品名     | サイズ (mm) |    |    |    |
|--------|----------|----|----|----|
|        | W        | D  | H  |    |
| 開口器    | L        | 38 | 34 | 17 |
|        | S        | 32 | 29 | 16 |
|        | SS       | 27 | 25 | 16 |
| タングガード | L/S      | 52 | 34 | —  |
|        | SS       | 39 | 24 | —  |

※開口器/材質 Si 耐熱温度260℃  
※タングガード/材質 PP 耐熱温度155℃  
※非ラテックス製品

医療機器届出番号 11B1X1000650D203  
一般的名称 歯科用開口器 販売名 タングガード付 開口器

# 万能開口器



1/1



**大人用** コード No.14666  
標準価格 40,000円 (チップ4入)



**小児用 イエロー** コード No.14670  
標準価格 40,000円 (チップ4入)

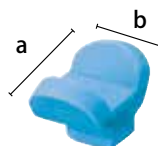

チップ

| 単品     |              |         |        |     |
|--------|--------------|---------|--------|-----|
| コードNo. | 品名           | サイズ/a×b | 標準価格   | 入数  |
| 90187  | チップ 大人用      | 21×13mm | 3,410円 | 10入 |
| 90189  | チップ 小児用 イエロー | 17×11mm | 3,410円 | 10入 |

※耐久咬合圧/1400N  
※チップ/材質 Si 耐熱温度260℃  
※非ラテックス製品です。

医療機器届出番号 11B1X1000650D202  
一般的名称 歯科用開口器 販売名 万能開口器

# 開口訓練器



1/1

- 顎関節症の患者さんの開口訓練に使います。
- Oリングで開口させる力を調整するため、負担のかかり過ぎを防ぎます。
- 樹脂製のため、水切れがよく、お風呂での訓練にも使えます。

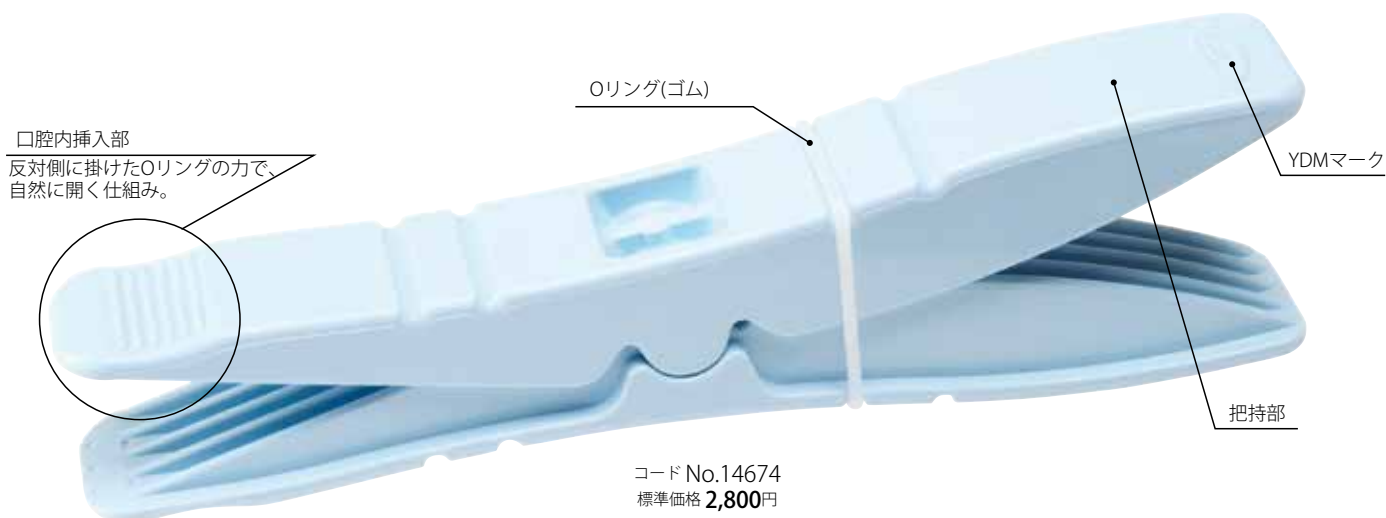

## [使用方法]

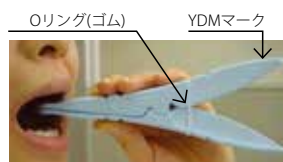

①口腔内挿入部 (YDMマークがない少しくぼみがある側) を手で閉じ、口の中へ挿入します。



②挿入部のくぼみが、犬歯付近にくるように位置を調整します。



③位置を合せた犬歯と同側の手で把持部を握ります。ゴムの力で口腔内挿入部側が自然に開きます。

ご協力：東京医科歯科大学顎関節咬合学分野(顎関節治療部)

※耐久咬合圧/490N

※本体/材質 PC/ABS 耐熱温度80℃

※Oリング/材質 Si 耐熱温度200℃

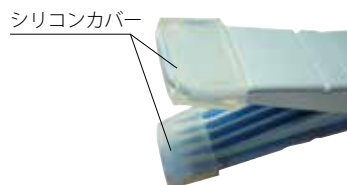

## 別売

**シリコンカバー**  
コード No.90424  
標準価格 490円 (2入)

## 単品

**Oリング**  
コード No.90425  
標準価格 370円

医療機器届出番号 11B1X1000650D206  
一般的名称 歯科用開口器 販売名 開口訓練器

# バーガード



- バーの種類別・診療形態別・患者様別等に区別して使用できます。
- 逆さにしても、バーが落ちない機構です。
- エンジン用リーマー等にも使用可能です。



サイズ/W69×D10×H41.5~56.5mm  
(ロングカバー装着時 H55~70mm)

※収納本数/12本  
 ※対応バー/17~38.5mm  
 (ロングカバー装着時/32~52mm)  
 ※材質 POM 耐熱温度162℃  
 ※製品にバーは含まれません。

| コードNo. | 品名   | 標準価格   |
|--------|------|--------|
| 13471  | イエロー | 1,380円 |
| 13472  | オレンジ |        |
| 13473  | ピンク  |        |
| 13474  | ブルー  |        |
| 13475  | グリーン |        |

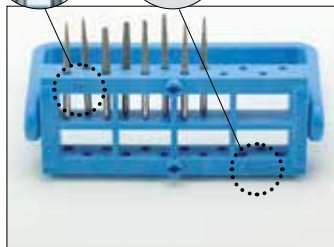

●本体の向きをかえて、FGバー側 CA・HPバー側で使用できます。



●本体カバーの高さは3段階に変えれます。



●連結して使用できます。



●別売のロングカバーを付けると、技工用HPバーを収納できます。

## 別売

### ロングカバー

| コードNo. | 品名   | 標準価格 |
|--------|------|------|
| 13481  | イエロー | 490円 |
| 13482  | オレンジ |      |
| 13483  | ピンク  |      |
| 13484  | ブルー  |      |
| 13485  | グリーン |      |

# バースタンド



## セーフティ2

- フタを閉じると、逆さにしてもバーが落ちません。
- バーをいれたまま、超音波洗浄・滅菌を行うことができます。



**FG専用** コード No.13631  
標準価格 4,200円



**CA専用** コード No.13632  
標準価格 4,200円

サイズ/W40×D25×H29mm  
(FGショート用 H25mm)



**FG・CA用** コード No.13630  
標準価格 4,200円



**FGショート用** コード No.13633  
標準価格 4,200円

※収納本数/17本(FG・CA用 FG11本・CA6本)  
※対応バー/21~25mm  
(FGショート用 17~21mm)  
※製品にバーは含まれません。

# バースタンド



ST型セット



1/2

(CA・FG用スタンド各1、カバー)

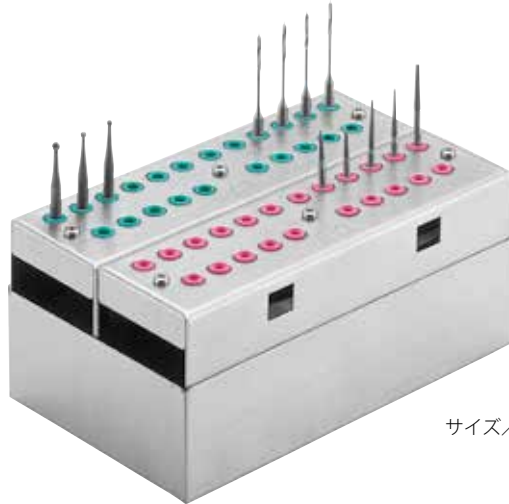
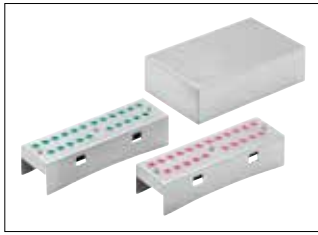

サイズ/W94×D56×H40mm

コード No.13406  
標準価格 11,000円

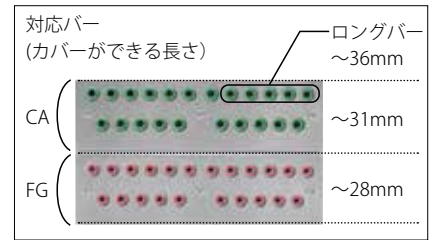

※収納本数/CA用 22本(うち5本はロングバー用)、FG用 22本  
※緑色・ピンク色部/材質 PP 耐熱温度155°C  
※製品にバーは含まれません。

単品

| コードNo. | 品名        | 標準価格   |
|--------|-----------|--------|
| 13407  | CA用(グリーン) | 4,000円 |
| 13408  | FG用(ピンク)  | 4,000円 |

ブロックシステム



1/2



サイズ/W102×D70.5×H61.5mm



| コードNo. | 品名              | 標準価格   |
|--------|-----------------|--------|
| 13441  | CA用ブロック(ライトブルー) | 730円   |
| 13443  | FG用ブロック(アイボリー)  | 730円   |
| 13444  | ケース             | 7,870円 |

※収納本数/各ブロック12本  
※対応バー/CA ~29mm・FG ~25mm  
(ケースの蓋ができる長さ)

新型タイプ2



1/2

●カバー付  
(写真はスタンドとして使用しています。)



コード No.13400  
標準価格 6,330円      サイズ/W100×D63.5×H56.5mm

※収納本数/108本(CA用54本・HP用54本)  
※対応バー/CA ~27mm・HP ~48mm  
(カバーができる長さ)

マグネティック



1/2

●マグネットにより、バーの収納と取出しが容易です。



コード No.13301  
標準価格 5,400円

サイズ/W82×D25×H28mm

※HP用バーに使用可能  
※製品にバーは含まれません。  
※一部のステンレス製バーは、つかない場合がございます。

●樹脂製で軽いため、訪問診療にも便利です。



サイズ／W61×D61.5×H81.5mm  
収納部／W50×D50mm

コード No.13623  
標準価格 **4,800円**  
角綿・ガーゼ用  
取出し口／W31×D30mm



## 綿球用

コード No.13624  
標準価格 **4,800円**  
取出し口網目／W7.5×D7.5mm

●適度な大きさのフレームで区切られているため、連なる綿球を1個ずつ取出すことができます。

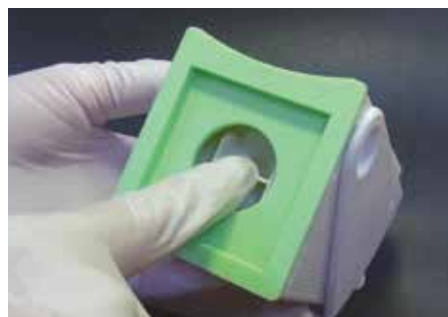

●コットンが少なくなったら、押上げ底を指で押すと、常に取出ししやすい位置に保てます。

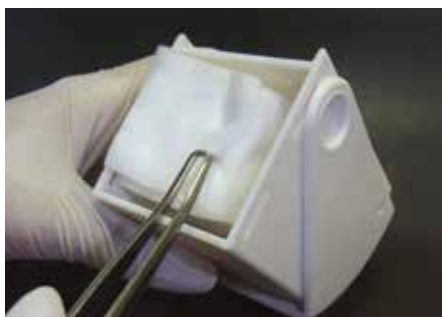

●底から補充ができるため、残っているコットンをいったん取出して補充する手間が省けます。

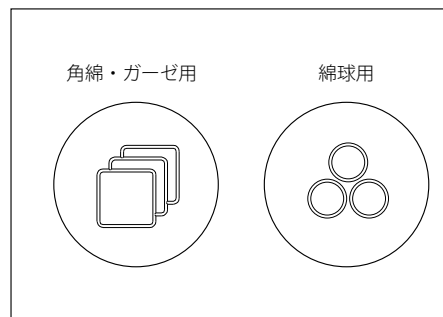

●フタ部分に識別用のマークがついています。



●フタを指でスライドさせるスムーズな開閉方式です。



●上から覗きこまなくてもコットンが見えて取出ししやすい設計です。

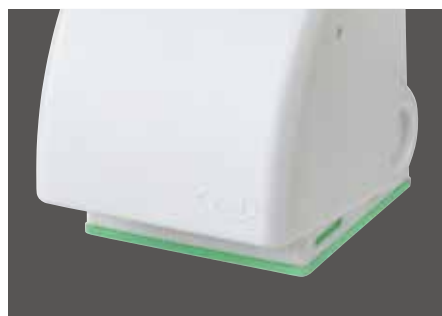

●シリコンの台座で滑らず安定しています。

※重量／約100g

※素材／本体・押上げ底 SPS 耐熱温度163℃

底蓋・押上げ底リング Si 耐熱温度260℃

※製品に角綿・綿球は含まれません。



**2連** コード No.13555  
標準価格 14,800円

サイズ／W102×D56×H61.5mm  
収納部／W50×D50mm  
取出し口／W38×D38mm

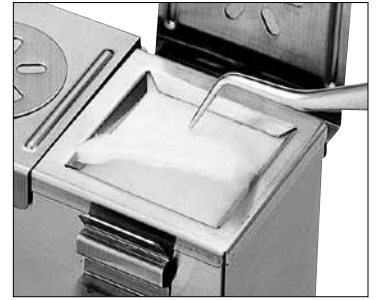

●フレームがついているため、コットンを1枚ずつ取出せます。

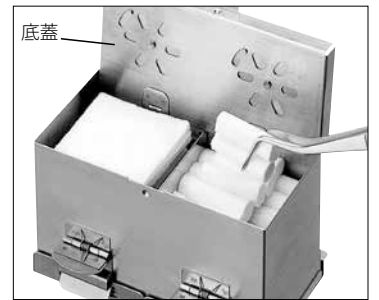

●底から補充ができるため、残っているコットンをいったん取出して補充する手間が省けます。



**3連** コード No.13557  
標準価格 19,800円

サイズ／W153.5×D56×H61.5mm  
収納部／W50×D50mm  
取出し口／W38×D38mm

# ワンタッチ コットンボックス 綿球用



- 適度な大きさのフレームで区切られているため、連なる綿球を1個ずつ取出すことができます。

1/1



コード No.13559  
標準価格 12,000円

サイズ/W46×D46×H52mm  
取出し口網目/W10×D10mm

- ※底蓋はついていません。
- ※製品に綿球・ロールワッテは含まれません。

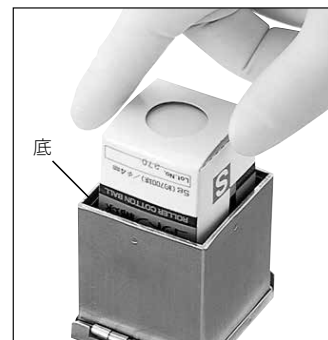

- 市販の綿球箱(箱サイズ/W35×D35×H40mm)を裏からセットして使用します。

# ワンタッチ コットンボックス2 AL (アルコール) 用



**S** コード No.13621  
標準価格 8,200円  
サイズ/φ80×H57mm

**L** コード No.13622  
標準価格 11,000円  
サイズ/φ103×H82mm



- バネが消耗した際は、蝶番を付け替えるだけで簡単に交換ができます。

## 単品

| コードNo. | 品名  | 標準価格   |
|--------|-----|--------|
| 90347  | S蝶番 | 1,600円 |
| 90348  | L蝶番 | 1,600円 |

# 薬瓶スタンド ワンタッチ



- 診療中わずらわしい薬瓶のフタの開け閉めが、上部カバーをハネ上げるだけでラクに行えます。
- 今までご使用の薬瓶(26×26mm)が、そのままお使いいただけます。

3/5



※青色部／材質 Si 耐熱温度260℃  
※製品に薬瓶は含まれません。

コード No.13520  
標準価格 **14,000**円

サイズ／W100×D52×H55mm



## 洗 浄 力

### [高い洗浄力]

- アルカリpHの特性により、タンパク質・脂肪分が高い洗浄効果が得られます。特殊ブレンド成分により、あらゆる金属にも対応します。

### [安定した洗浄力]

- 希釈水の温度による洗浄力の減弱が少なく、安定しています。

### [汚れの再付着防止]

- 高分子のコロイド粒子が落とした汚れをガードして、再付着を防ぎます。

## 防 錆 力

- 成分中の金属イオン封鎖剤により、高い防錆効果が得られます。

## 経済的でコンパクト

- 標準希釈200倍の高希釈タイプで経済的です。
- 片手で計量できる便利なボトルです。

## 環境にやさしい

松ヤニから抽出したオイルにより精製された、植物由来の洗浄液です。生分解率が97.5%と高いため、洗浄後は周辺の環境を汚染せずに排水できます。

## [形状・主成分]

- 形状：濃縮液500ml（200倍希釈により洗浄液100L分）
- 主成分：植物由来原材料のアルカリ性界面活性剤、防錆剤配合
  - ・アニオン界面活性剤・ノニオン界面活性剤
  - ・無機ビルダー（ケイ酸塩、炭酸塩）
  - ・有機ビルダー（カルボン酸、他）

# 滅菌ケース MS



1/3

サイズ/内径W267×D159×H16mm  
外径W285×D175×H33mm

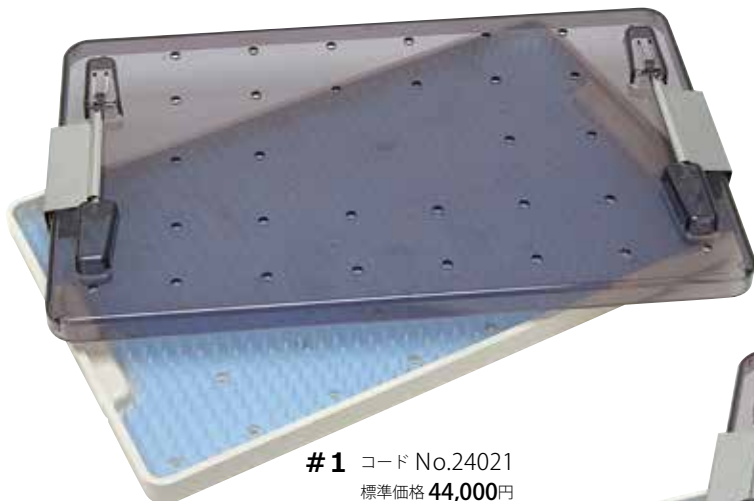

#1 コード No.24021  
標準価格 44,000円

サイズ/内径W267×D159×H35mm  
外径W285×D175×H52mm



#2 コード No.24022  
標準価格 72,000円



※本体/材質 PES 耐熱温度200℃  
※青色部/材質 Si 耐熱温度260℃

# 洗浄滅菌カセット タイプA



1/2

- 洗浄→滅菌→保管までの一連の流れで使用できます。
- 重ねて収納できるので、場所をとりません。



コード No.24004  
標準価格 2,700円 (片頭用クリップ3個付)

サイズ/ W185×D120×H25mm

※収納本数/8本  
※材質 PPS 耐熱温度271℃

# 洗浄滅菌カセット タイプB



●ウォッシャーディスインフェクターに対応。水流を妨げず、水切れのよいデザインです。



コード No.24009

標準価格 2,420円 (片頭用クリップ3個付)

サイズ/W185×D80×H25mm



●コンパクトなサイズで庫内でかさばりません。

## システム管理

### [診療]

基本セットや専用器具など処置別にセットしておく、準備や診療において適切な器具選択がスムーズにできます。

### 診療



### 洗浄



### [洗浄]

器具同士の接触によるキズや破損、鋭利な器具によるケガを防ぎます。ウォッシャーディスインフェクター・浸漬洗浄・超音波洗浄に対応します。

診療→洗浄→滅菌→保管  
入れ換え不要で効率up!

### 保管

### [保管]

滅菌終了後はそのまま保管し、診療時にチェアサイドへ。  
※紫外線殺菌不可



### 滅菌



### [滅菌]

器具をカセットにセットした状態で洗浄をしているので、滅菌前にセット組みをする手間が省けます。

## カラーリングで識別・管理

収納するインスツルメントの用途などにあわせてカラーリングの色を変えると、識別が明確になり管理がしやすくなります。



例) ホワイト (基本セット)



例) イエロー (レジン形成器セット)



例) レッド (SRPセット)

### 別売品

### カラーリングL

| コードNo. | 品名     | 標準価格 | 入数  |
|--------|--------|------|-----|
| 13532  | レッド    | 590円 | 10入 |
| 13534  | グリーン   |      |     |
| 13533  | ブルー    |      |     |
| 13682  | ブラック   |      |     |
| 13531  | イエロー   |      |     |
| 13684  | ホワイト   |      |     |
| 13535  | ピンク    |      |     |
| 13688  | バイオレット |      |     |

※収納本数/5本

※カセット材質/PPS 耐熱温度271℃

※片頭用クリップ材質/POM 耐熱温度 162℃

※カラーリング・Oリング (カセット底) 材質/Si 耐熱温度260℃

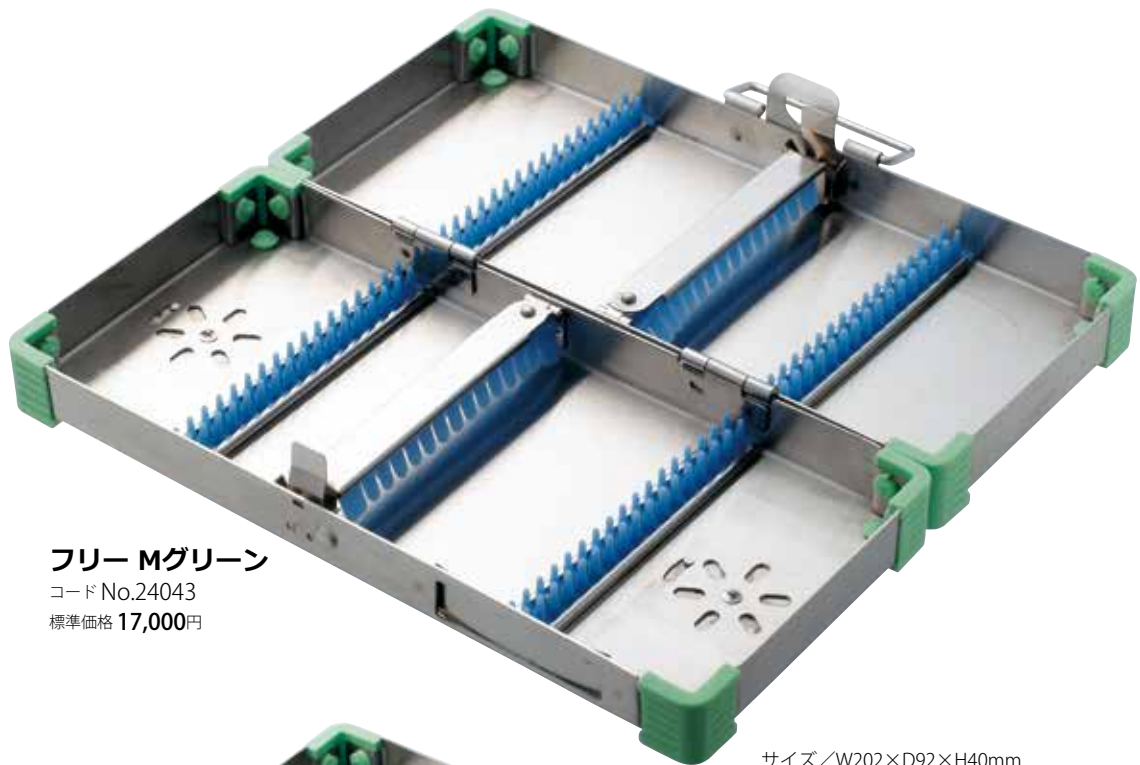

## フリー Mグリーン

コード No.24043  
標準価格 17,000円

サイズ/W202×D92×H40mm

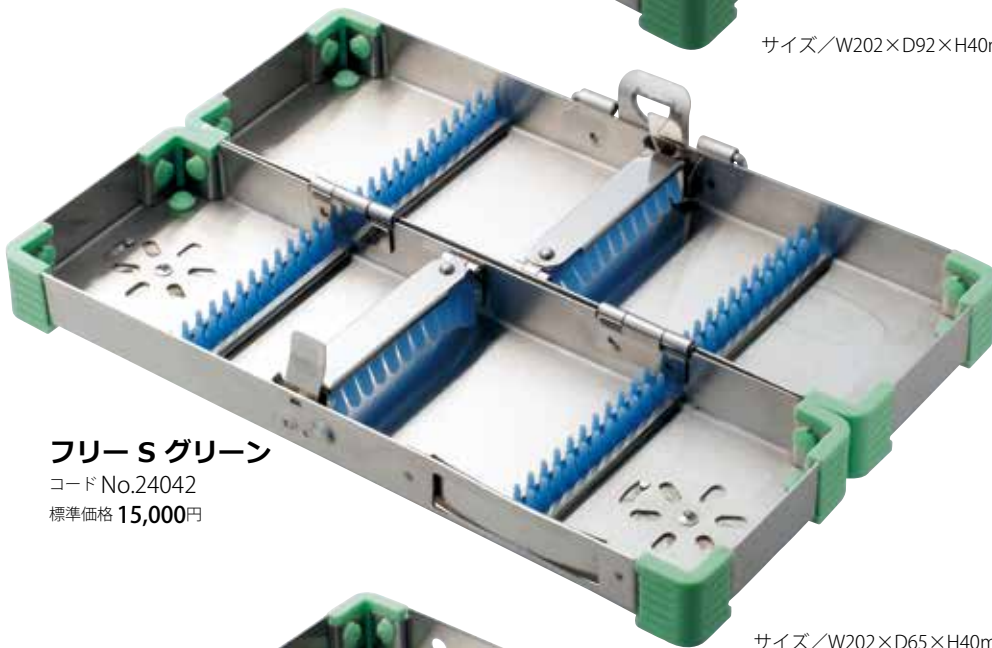

## フリー Sグリーン

コード No.24042  
標準価格 15,000円

サイズ/W202×D65×H40mm

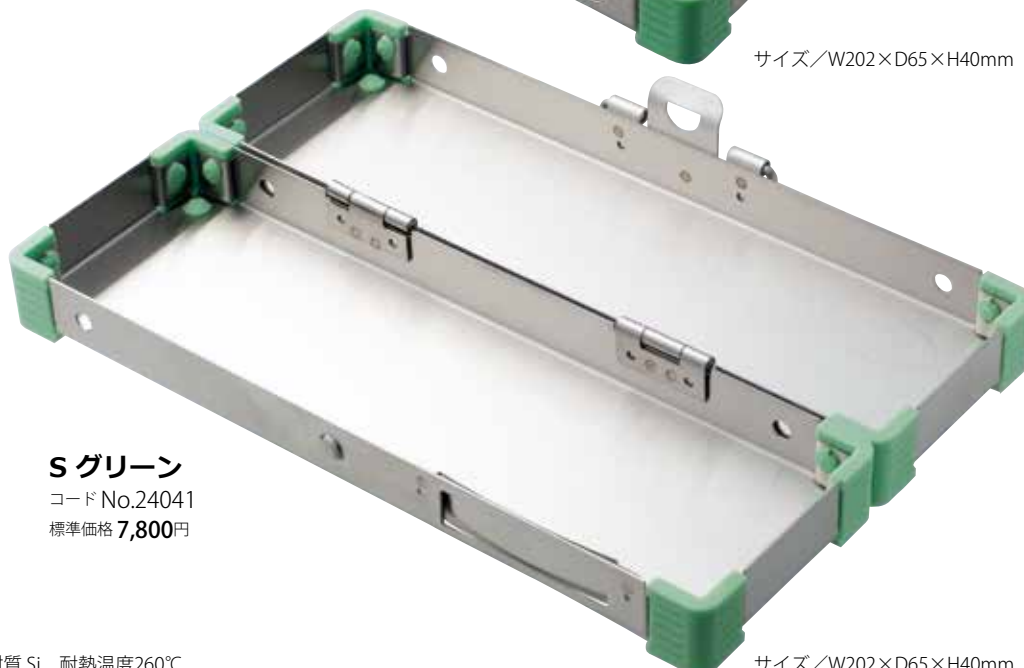

## Sグリーン

コード No.24041  
標準価格 7,800円

サイズ/W202×D65×H40mm

# バー ポット



(ポット、バスケット2入)

1/2

● 「使用済みのバー等を集める→浸漬洗浄 (Z-1eco等) →すすぎ→乾燥→点検→滅菌」を一連の流れでできます。



サイズ/φ75×H55mm



コード No.13304  
標準価格 11,000円



サイズ/φ70×H45mm



単品

**バスケット**

コード No.90331  
標準価格 2,700円

# バー バスケット



3/5

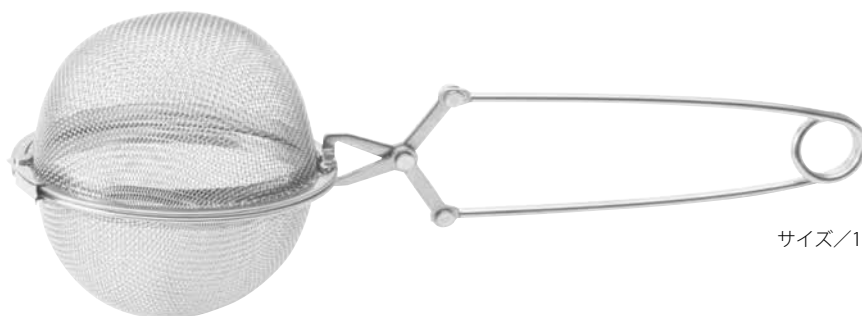

サイズ/177mm

コード No.13445  
標準価格 3,800円

※バスケット部/φ60×H66mm

## 麦粒鉗子



3/5



直 コード No.13412  
標準価格 13,090円

サイズ/265mm



曲 コード No.13411  
標準価格 13,090円

サイズ/261mm

医療機器届出番号 1181X1000639D201  
一般的名称 鉗子 販売名 麦粒鉗子

## 雑用ピンセット 23CM



4/5



コード No.13414  
標準価格 6,800円

サイズ/230mm

医療機器届出番号 1181X1000636D013  
一般的名称 ピンセット 販売名 雑用ピンセット

## インスツルメント スタンド



1/3

- サビに強く、丈夫です。麦粒鉗子・ピンセット、プライヤー等のスタンドとして使用します。



コード No.13547  
標準価格 7,800円

サイズ/内径φ90×H135mm

※製品に器具は含まれません。

# 滅菌キャップ S



●滅菌・保管時、先端に刃が付いた器具や尖った器具を保護します。

1/1



サイズ/内径φ2×W20mm

コード No.13542  
標準価格 2,200円 (20入)

※材質 Si 耐熱温度260℃



# クリーニング ブラシ



●バキュームチップ、吸引管の内部を清掃するための専用ブラシです。

2/3



**S(φ4)** コード No.13651  
標準価格 4,200円 (12入)  
吸引管用

サイズ/200mm



**L(φ12)** コード No.13653  
標準価格 4,200円 (12入)  
バキュームチップ用

サイズ/180mm

# クリーニング ワイヤー



●吸引管 本体 S 30° スリム(P.126参照)を清掃するための専用ワイヤーです。

2/3



φ1.1mm

コード No.13654  
標準価格 2,700円 (12入)

サイズ/150mm

# カラーテープ



●テープカッター付で便利です。



サイズ/W72×D8×H44mm

※1巻/約3m  
 ※テープ幅/3mm  
 ※テープ/材質 ポリエステル 耐熱温度125℃  
 ※テープカッターはオートクレープ滅菌不可  
 ※テープカッターは取り外しできません。

| コードNo. | 品名   | 標準価格   |
|--------|------|--------|
| 13661  | レッド  | 1,380円 |
| 13662  | イエロー |        |
| 13663  | ブルー  |        |
| 13664  | グリーン |        |
| 13665  | ホワイト |        |
| 13666  | ブラック |        |

# カラーリング



**S** 外径φ6mm、内径φ4mm  
 リング幅3mm 1/1

**L** 外径φ10mm、内径φ8mm  
 リング幅5mm 1/1

●角柄・丸柄のインストルメント、プライヤー等に使用できます。

●ネットレー、エレベーター、抜歯鉗子等に使用できます。

| コードNo. | 品名     | 標準価格   | 入数  |
|--------|--------|--------|-----|
| 13523  | レッド    | 1,070円 | 20入 |
| 13524  | グリーン   |        |     |
| 13526  | ブルー    |        |     |
| 13527  | ブラック   |        |     |
| 13528  | イエロー   |        |     |
| 13530  | ホワイト   |        |     |
| 13671  | ピンク    |        |     |
| 13675  | バイオレット |        |     |

| コードNo. | 品名     | 標準価格 | 入数  |
|--------|--------|------|-----|
| 13532  | レッド    | 590円 | 10入 |
| 13534  | グリーン   |      |     |
| 13533  | ブルー    |      |     |
| 13682  | ブラック   |      |     |
| 13531  | イエロー   |      |     |
| 13684  | ホワイト   |      |     |
| 13535  | ピンク    |      |     |
| 13688  | バイオレット |      |     |

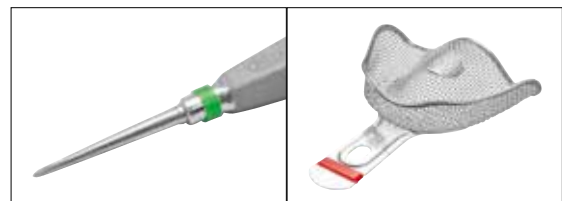
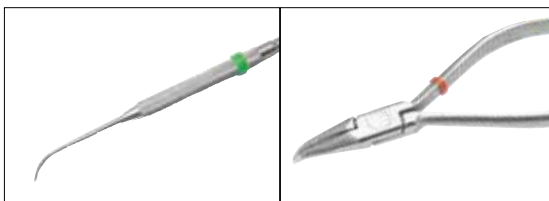

※材質 Si 耐熱温度260℃





部品  
Parts

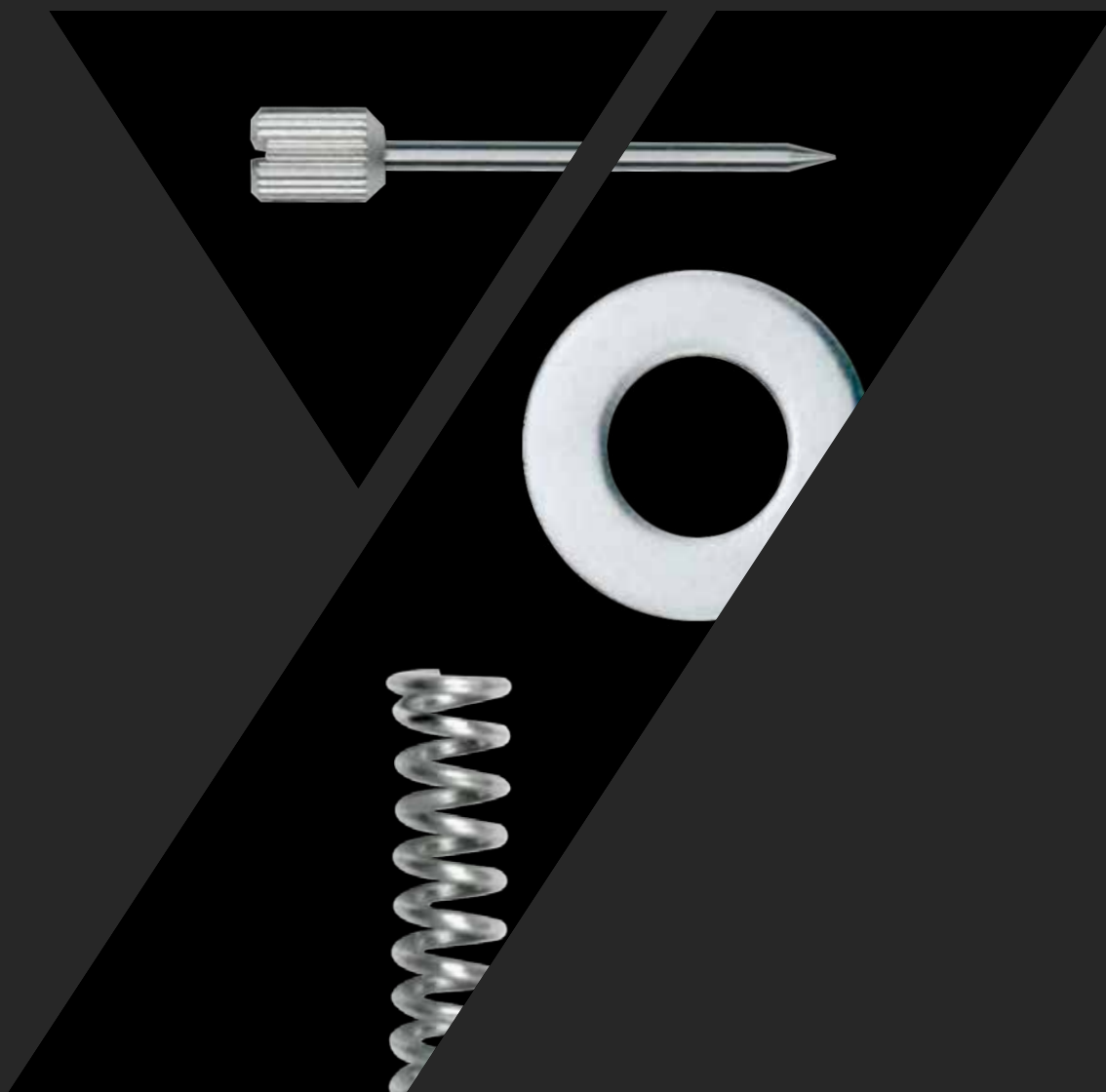

# ストップングキャリア

※コード No. のないものは部品名でご注文下さい。



# 口腔内撮影ミラー



**滅菌用保護袋 L** コード No.13270  
標準価格 980円  
サイズ/H250×W85mm  
※耐熱温度200℃

[対象品]

| コードNo. | 品名             |
|--------|----------------|
| 13261  | ST 咬合面用        |
| 13264  | ST 咬合面用 ワイド L  |
| 13266  | ST 咬合面用 ワイド LL |
| 13274  | SE 咬合面用 LL     |
| 13282  | ガラス 咬合面用 L     |
| 13571  | 咬合面用           |
| 13576  | 咬合面用 ワイド L     |
| 13578  | 咬合面用 ワイド LL    |

**滅菌用保護袋** コード No.13269  
標準価格 980円  
サイズ/H205×W80mm  
※耐熱温度200℃

[対象品]

| コードNo. | 品名            |
|--------|---------------|
| 13262  | ST 舌側用        |
| 13263  | ST 頬側用        |
| 13265  | ST 咬合面用 ワイド S |
| 13271  | SE 頬舌側用       |
| 13272  | SE 咬合面用 L     |
| 13273  | SE 咬合面用 M     |
| 13281  | ガラス 頬舌側用      |
| 13283  | ガラス 咬合面用 M    |
| 13572  | 舌側用           |
| 13573  | 頬側用           |
| 13577  | 咬合面用 ワイド S    |

## シャープナー Re Born

---

台 コードNo.90421  
標準価格 1,980円

台止ネジ コードNo.90422  
標準価格 1,490円



## コンポジットシリンジ タイプ2

---

L/S

押棒先 コードNo.90011  
標準価格 660円

▶押棒先の黒い部分

押棒止ネジ (修理対応)

押棒 (修理対応)

指かけ (修理対応)



## セパレーター エリオット型

---

ネジ 標準価格 600円

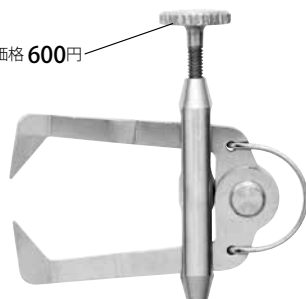

# クランプ鉗子

YS 型 / プリユアー型

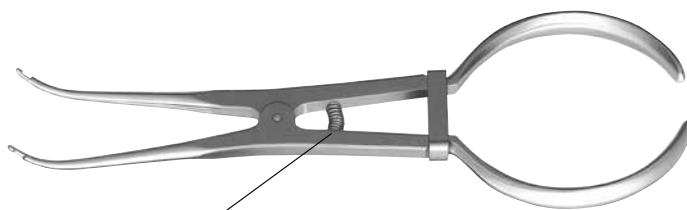

バネ コード No.90014  
標準価格 250円

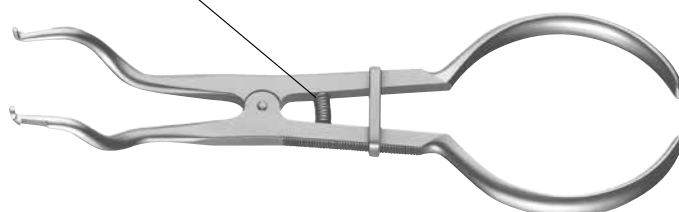

# 滅菌ケースラバーダムキット タイプ2用

シリコンコーナー グリーン コード No.90389  
標準価格 490円(2入)

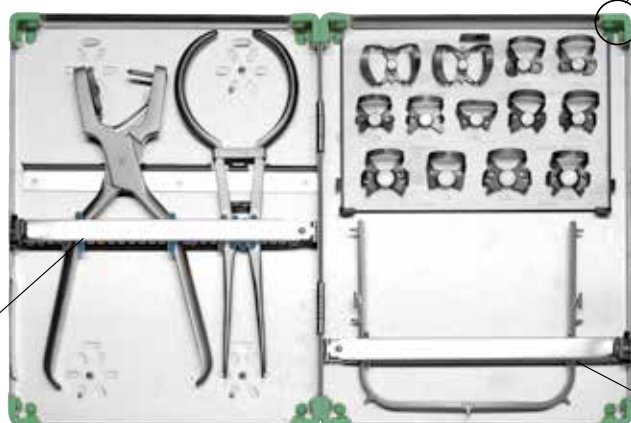

シリコン押さえ 標準価格 330円

▶押さえの裏に  
付いている  
水色のシリコン

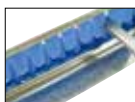

シリコン枕 標準価格 300円

▶押さえの下側に  
付いている  
水色のシリコン



## 洗浄用シリンジ 3ml タイプ2

**ヘッドパッキン** コード No.90339  
標準価格 1,600円(10入)

▶ヘッド内にあるOリング

**押棒パッキン** コード No.90301  
標準価格 1,490円(10入)

▶押棒先に付いているOリング



**ヘッド** 標準価格 1,450円

▶ヘッドパッキン付

**指かけ** 標準価格 600円

**押棒 3S** コード No.90383  
標準価格 1,210円

▶押棒パッキン付

## 吸引管エンド用 タイプ2

直/曲

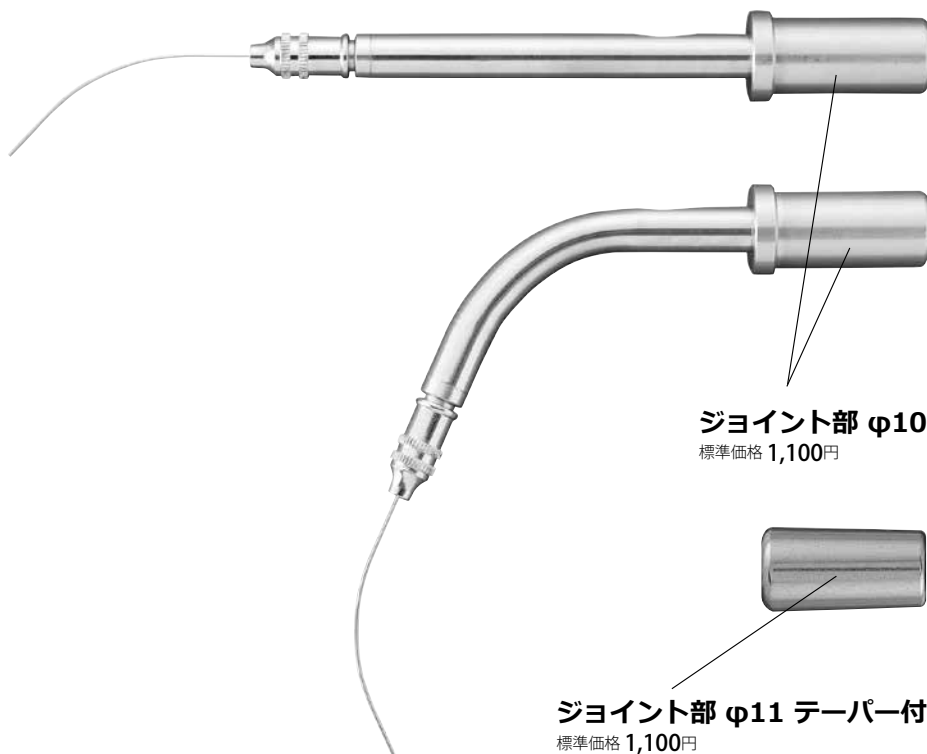

**ジョイント部 φ10**  
標準価格 1,100円

**ジョイント部 φ11 テーパー付**  
標準価格 1,100円

## ファイバーカッター タイプ2

---



**ホルダー** コードNo.90458  
標準価格 2,970円

**スリーブカット用ガイド** コードNo.90398  
標準価格 530円(3入)

## マレットユニバーサル

---

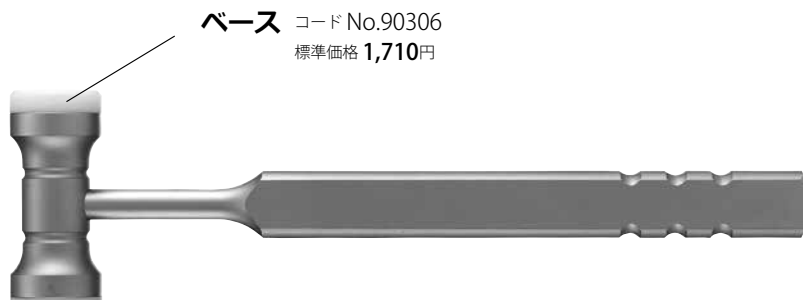

**ベース** コードNo.90306  
標準価格 1,710円

## マレット外科用

---

ソフト

**ベース** コードNo.90035  
標準価格 490円



**キャップ** 標準価格 660円

ハード

**ベース** コードNo.90385  
標準価格 1,090円



## 寒天シリンジ (5/16) タイプ2

2S / 2L / 3S

**ヘッドパッキン** コード No.90339

標準価格 1,600円 (10入)

▶ヘッドの中にあるOリング

**押棒パッキン** コード No.90301

標準価格 1,490円 (10入)

▶押棒先に付いているOリング

**押棒 2S** コード No.90381

標準価格 1,210円

ピンク

**押棒 2L** コード No.90382

標準価格 1,210円

ブルー

**押棒 3S** コード No.90383

標準価格 1,210円

グリーン

▶押棒パッキン付

**ヘッドキャップS** コード No.90298

▶2S・3S用

標準価格 990円

**指かけ** 標準価格 600円

▶色をご指定ください。  
(ピンク・ブルー・グリーン)

**ヘッドキャップL** コード No.90299

▶2L用

標準価格 990円

## 寒天シリンジ (CT) セット タイプ2

**キャップ** コード No.90220

標準価格 850円

**押棒** (修理対応)

**指かけ** (修理対応)



# コンタクトゲージホルダー

両頭/片頭



バネ コード No.90009  
標準価格 250円

# クラウンプリッティングプライヤー

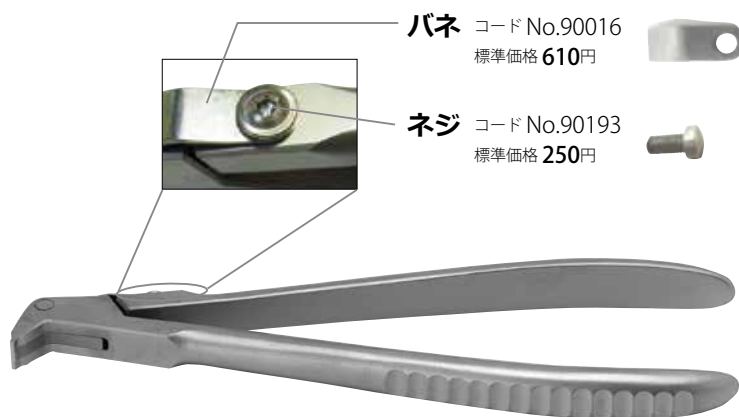

バネ コード No.90016  
標準価格 610円

ネジ コード No.90193  
標準価格 250円

# コーヌスクラウンプライヤー



幅調節ネジ 標準価格 880円

バネ止ネジ (修理対応)

バー止ネジ 標準価格 330円

バネ (修理対応)

六角レンチ  
標準価格 300円

# スペイシー咬合器

## ウィング

**模型固定ネジ ワッシャー** 標準価格 110円  
**模型固定ネジ** コード No.90141 標準価格 490円  
**開閉レバー 止ネジ付** 標準価格 660円  
**側方顆路角調整ネジ** (修理対応)  
**矢状顆路角調整ネジ** (修理対応)  
**側方顆路表示板止ネジ** (修理対応)  
**顆頭球止ネジ** (修理対応)  
**顆頭球** (修理対応)  
**側方顆路表示板** (修理対応)  
**ストッパー** 標準価格 300円  
 ▶キャップボルト付

**切歯指導ピン固定ネジ** コード No.90184 標準価格 370円  
**切歯指導ピン** コード No.90233 標準価格 730円  
**正中指示針** コード No.90138 標準価格 490円  
**切歯指導板固定ネジ** 標準価格 440円

**右側**  
**左側**

## アルコン型

**模型固定ネジ ワッシャー** 標準価格 110円  
**模型固定ネジ** コード No.90141 標準価格 490円  
**開閉レバー 止ネジ付** 標準価格 660円  
**顆頭球パネ** (修理対応)  
 ▶ボックス部に内蔵されている板状パネ  
**顆頭球止ネジ** (修理対応)  
**顆頭球** (修理対応)  
**ストッパー** 標準価格 300円  
 ▶キャップボルト付

**切歯指導ピン固定ネジ** コード No.90184 標準価格 370円  
**切歯指導ピン** コード No.90233 標準価格 730円  
**正中指示針** コード No.90138 標準価格 490円  
**切歯指導板固定ネジ** 標準価格 440円

## モービル

**模型固定ネジ ワッシャー** 標準価格 110円  
**模型固定ネジ** コード No.90141 標準価格 490円  
**上顎弓転倒防止ピン** コード No.90130 標準価格 730円  
**側方顆路角 目盛** (修理対応)  
**矢状顆路傾斜角 目盛** (修理対応)  
**顆頭球固定ネジ** コード No.90156 標準価格 730円  
**Oリング#2** コード No.90143 標準価格 220円  
**顆頭球脱落防止ネジ** コード No.90155 標準価格 970円  
**顆頭球** (修理対応)  
**Oリング** (修理対応)  
**顆頭球ピン** (修理対応)  
**矢状顆路傾斜角調整ネジ** (修理対応)  
**側方顆路角調整ネジ** (修理対応)

**切歯指導ピン固定ネジ** コード No.90184 標準価格 370円  
**切歯指導ピン** コード No.90139 標準価格 1,490円  
**正中指示針** コード No.90138 標準価格 490円  
**切歯指導板固定ネジ** 標準価格 440円

**右側**  
**左側**

# スペイシー咬合器

スマート2



# フェイスボー タイプ2

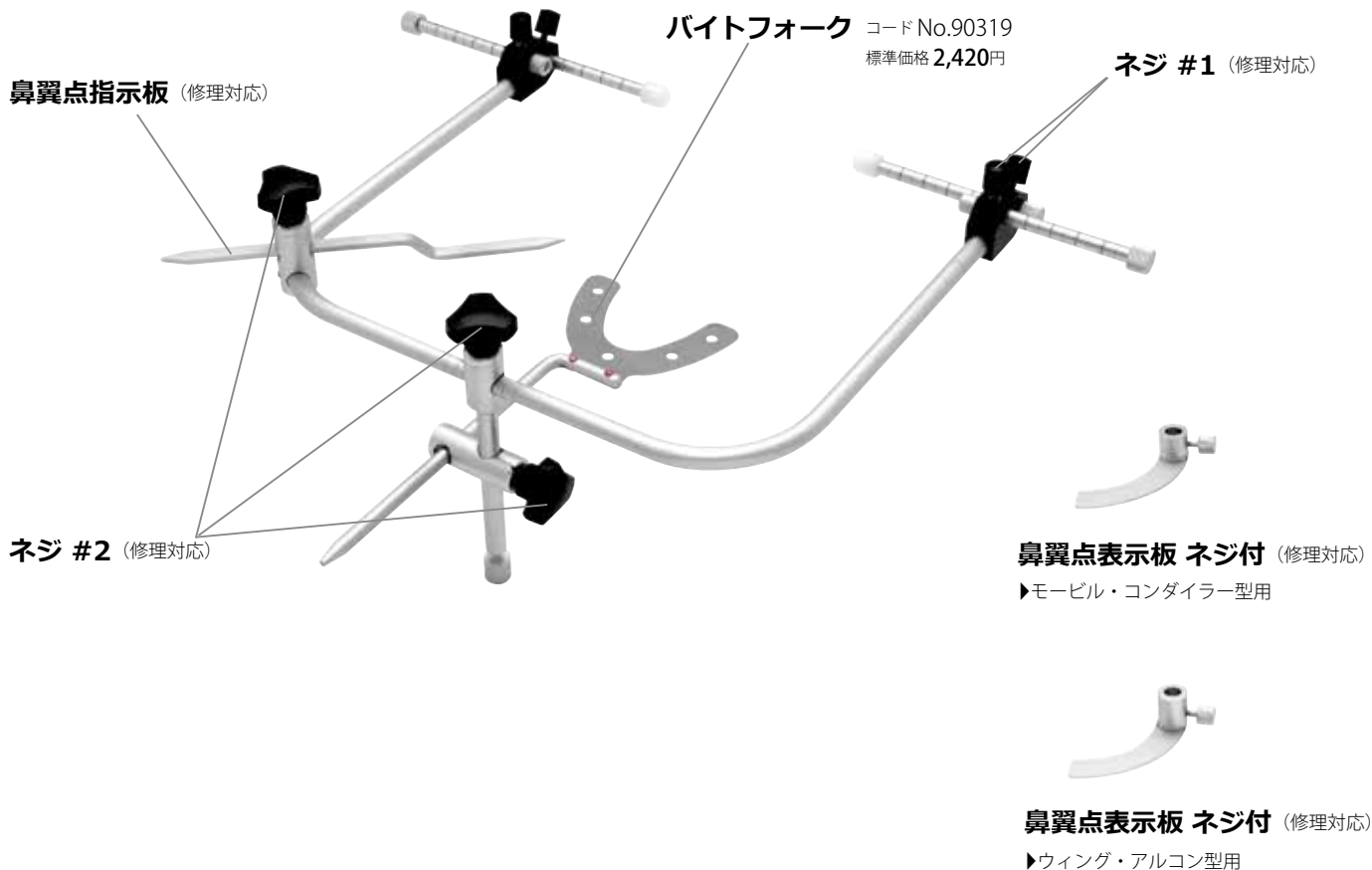

# ユニティ咬合器

バネ (修理対応)

バネ止ネジ (修理対応)

調整ネジ コードNo.90054  
標準価格 800円

上顎部六角ネジ (修理対応)

▶上顎部裏側



ピン コードNo.90052  
標準価格 300円



# 局部咬合器

A 型

横ピン (修理対応)

調整ネジ  
標準価格 440円



顆頭球固定バネ (修理対応)

顆頭球固定バネ止ネジ (修理対応)



B 型

横ピン (修理対応)

分割部バネ止ネジ  
(修理対応)

調整ネジ  
標準価格 440円

分割部バネ  
(修理対応)

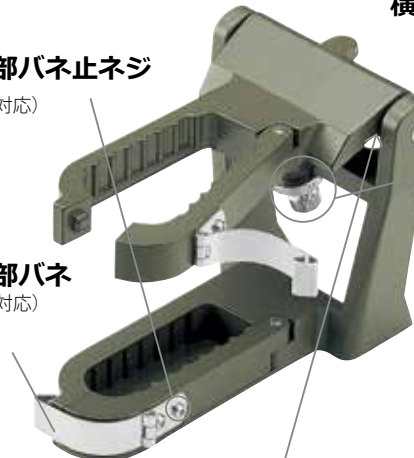

顆頭球固定バネ (修理対応)

顆頭球固定バネ止ネジ (修理対応)



# フラスコ

---

上顎用/下顎用



中ぶた (上下顎兼用)

コード No.90222  
標準価格 1,210円

▶底中央部の蓋

# 技工ノギス

---

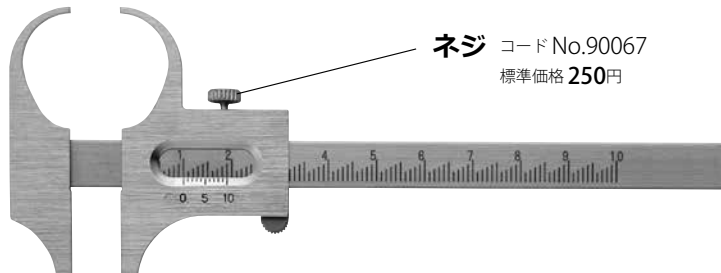

ネジ コード No.90067  
標準価格 250円

# デンタルキャリパス

---

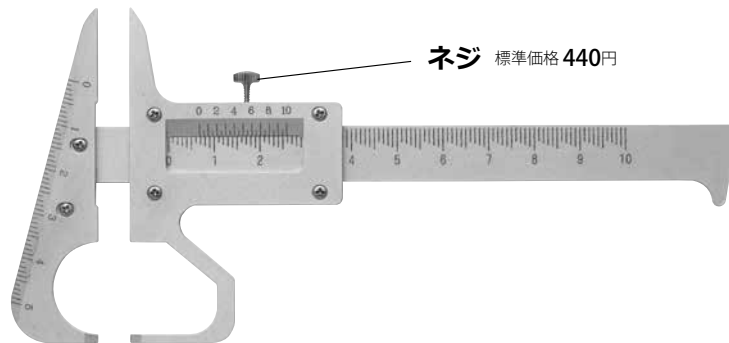

ネジ 標準価格 440円

# 平行測定器

---

ピン コード No.90066  
標準価格 370円

ネジ コード No.90240  
標準価格 490円

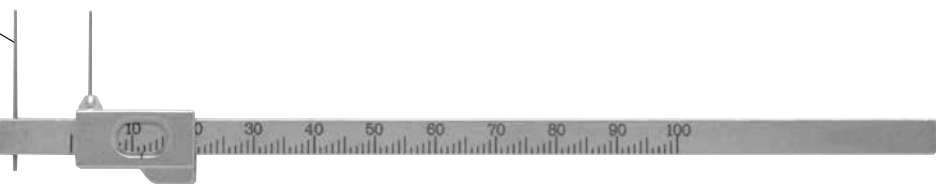

# タイングプライヤー

YS-506 / YS-507

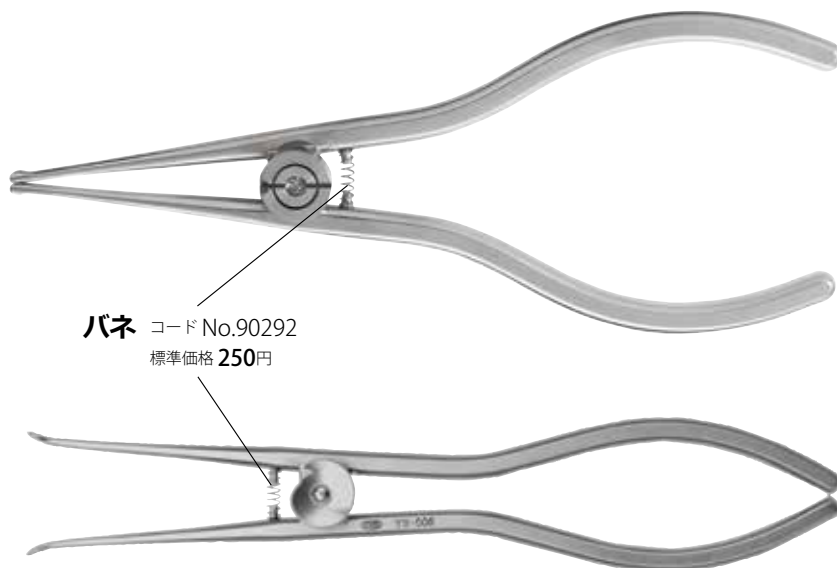

バネ コード No.90292  
標準価格 250円

# モジュールプライヤー セパレーター YS-551

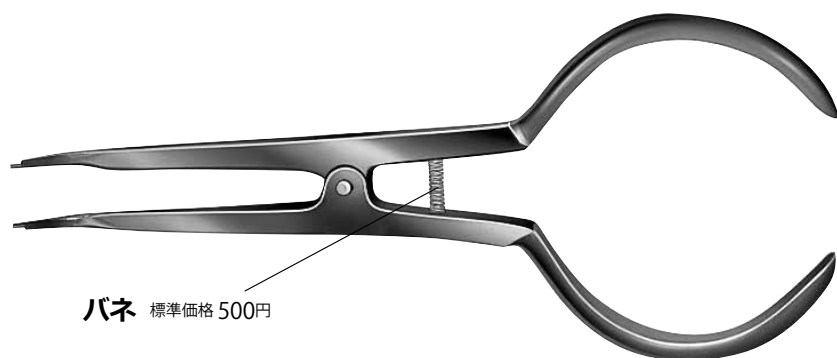

バネ 標準価格 500円

# YS-802A タイポドント咬合器



## YS-34 模型計測器

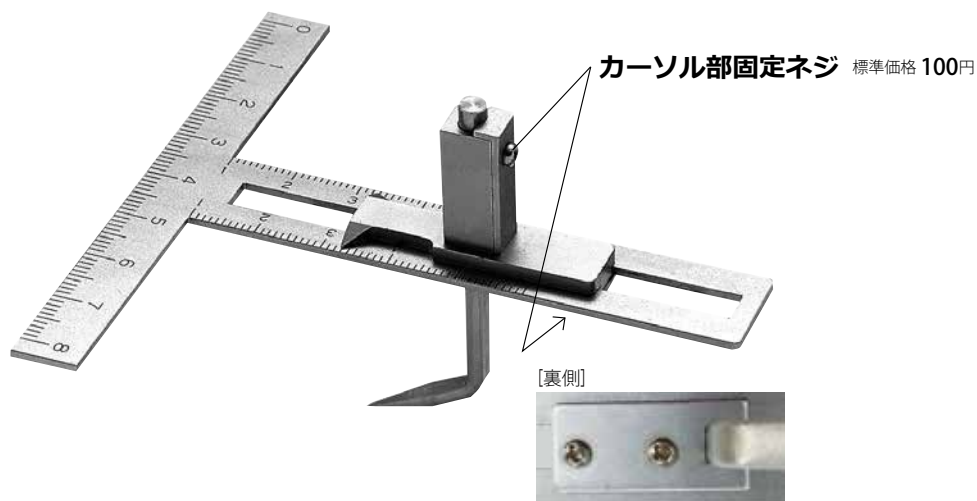

## ボーンミル ex-2



滅菌コンテナ コード No.90401  
標準価格 48,400円

滅菌コンテナ中蓋 コード No.90411  
標準価格 18,150円(5入)

▶プラスチックの蓋

掃除棒 コード No.90400  
標準価格 2,420円



シリンダー2 コード No.90412  
標準価格 145,200円

ステンレスシャーレ コード No.90408  
標準価格 2,420円

ブレード固定ピン コード No.90405  
標準価格 1,940円

カッティング軸 コード No.90403  
標準価格 48,400円

カッティングブレード2 コード No.90402  
標準価格 121,000円



## タンクガード付 開口器

L



タンクガードL・S用 標準価格 1,000円  
▶左右各1入

※開口器のみの部品販売はございません。

S



タンクガードL・S用 標準価格 1,000円  
▶左右各1入

SS



タンクガードSS用 標準価格 1,000円  
▶左右各1入

## ワンタッチコットンボックス タイプ2 アルコール用

S/L



蝶番止ネジ コード No.90349  
標準価格 400円

## 薬瓶スタンド ワンタッチ

蓋 コード No.90330  
標準価格 1,490円  
▶シリコン蓋別売

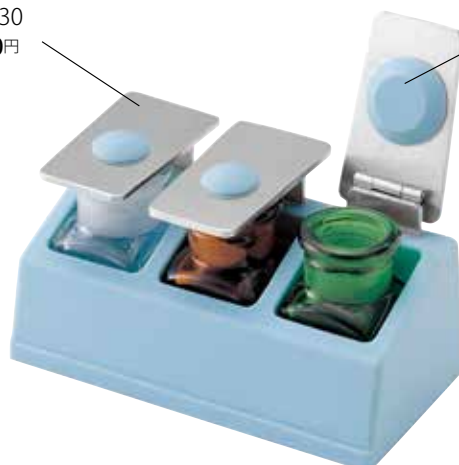

シリコン蓋 コード No.90326  
標準価格 1,210円 (3入)

# 洗浄滅菌カセット

タイプ A / タイプ B



片頭用クリップ コードNo.90340  
標準価格 490円 (3入)

# 滅菌ケース

フリー S グリーン / フリー M グリーン

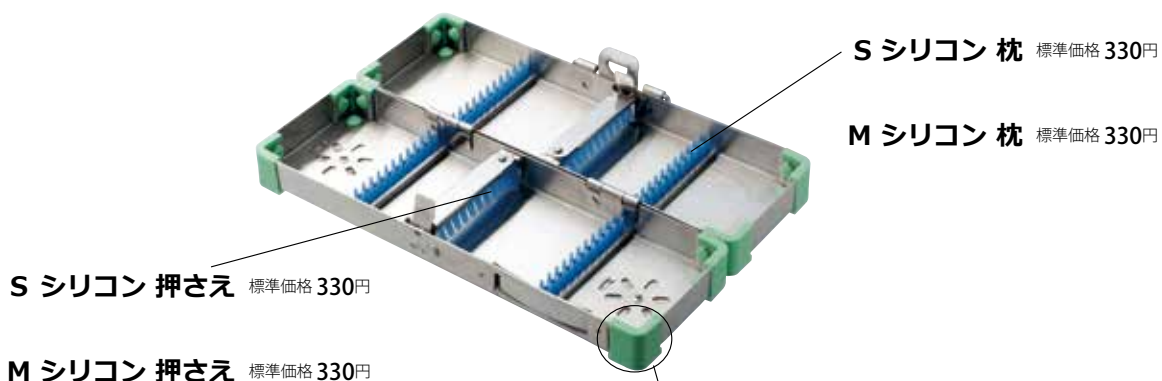

S シリコン 枕 標準価格 330円

M シリコン 枕 標準価格 330円

S シリコン 押さえ 標準価格 330円

M シリコン 押さえ 標準価格 330円

| コードNo. | 品名            | 標準価格 | 入数 |
|--------|---------------|------|----|
| 90389  | シリコンコーナー グリーン | 490円 | 2入 |
| 90390  | シリコンコーナー ブルー  |      |    |
| 90391  | シリコンコーナー ピンク  |      |    |
| 90392  | シリコンコーナー イエロー |      |    |

# 滅菌ケース

S グリーン



| コードNo. | 品名            | 標準価格 | 入数 |
|--------|---------------|------|----|
| 90389  | シリコンコーナー グリーン | 490円 | 2入 |
| 90390  | シリコンコーナー ブルー  |      |    |
| 90391  | シリコンコーナー ピンク  |      |    |
| 90392  | シリコンコーナー イエロー |      |    |

